

2

MESAS DE TRABAJO MESAS DE CÓCTEL

Mesas murales desmontadas gama 600 y 700	pág.46
Mesas centrales desmontadas gama 600 y 700	pág.47
Mesas murales desmontadas altura 600mm gama 600 y 700	pág.48
Mesas centrales desmontadas de altura 600mm gama 600 y 700	pág.49
Mesas murales desmontadas gama 600 y 700 encimera de 1,5mm	pág.50
Mesas centrales desmontadas gama 600 y 700 encimera de 1,5mm	pág.51
Mesas murales desmontadas con cubeta gama 600 y 700	pág.52
Mesas murales desmontadas con encimera de 1,5mm y cubeta gama 600 y 700	pág.53
Mesas en ángulo desmontadas para rincón	pág.54
Estantes para mesas desmontadas	pág.54
Petos laterales para mesas desmontadas	pág.54
Plafón lateral para mesas desmontadas	pág.55
Módulo cuerpo de guías para mesas desmontadas	pág.55
Cajones y cajoneras con guías telescópicas para mesas desmontadas	pág.55
Mesas murales soldadas gama 600 y 700	pág.56
Mesas centrales soldadas gama 600 y 700	pág.57
Mesas murales soldadas altura 600mm gama 600 y 700	pág.58
Mesas centrales soldadas de altura 600mm gama 600 y 700	pág.59
Mesas murales soldadas gama 600 y 700 encimera de 1,5mm	pág.60
Mesas centrales soldadas gama 600 y 700 encimera de 1,5mm	pág.61
Mesas murales soldadas con cubeta gama 600 y 700.....	pág.62
Mesas murales soldadas con encimera de 1,5mm y cubeta gama 600 y 700	pág.63
Mesas murales soldadas con perfil vierteaguas y cubeta gama 600 y 700	pág.64
Mesas murales y centrales soldadas con perfil vierteaguas	pág.65
Mesas en ángulo montadas para rincón	pág.66
Estantes para mesas montadas	pág.66
Petos laterales para mesas montadas	pág.66
Plafón lateral para mesas montadas	pág.67
Módulo cuerpo de guías para mesas montadas	pág.67
Cajones y cajoneras con guías telescópicas para mesas montadas	pág.67
Estanterías de sobremesa.....	pág.68
Pantallas con luz y/o calor	pág.69
Opciones para mesas	pág.70
Mesas de terraza abiertas y con puertas	pág.71
Mesas murales de corte	pág.72
Pilones de corte	pág.72
Mesas para hornos de gastronomía y pastelería	pág.73
Mesa para preparación de combinados	pág.75
Rejillas sobre barra	pág.75
Mesas para preparación de cócteles	pág.76
Muebles para preparación de cócteles	pág.79
Muebles preparación cóctel con cajones refrigerados	pág.82

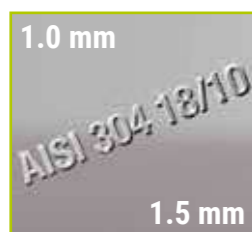



Máxima calidad
Productos fabricados en acero inoxidable de primera calidad AISI 304 18/10 diseñados con líneas funcionales, elegantes y uniformes. Acabados, sólidos y totalmente higiénicos.



Encimeras
Muy sólidas y completamente soldadas, con peto trasero y canto frontal rematados con bordes redondeados sanitarios. Encimeras reforzadas e insonorizadas por omegas de gran espesor.



Modelos desmontados
Los modelos desmontados han sido diseñados para ensamblar la encimera, las patas y los estantes con gran facilidad y rapidez, aportando solidez a la estructura. Se suministran con la tornillería y accesorios necesarios.



Modelos soldados
Encimera, patas y estantes totalmente soldados entre sí consiguiéndose una estructura sólida, estable y muy robusta. Patas retranqueadas regulables 100 mm en altura mediante rosca oculta.



Diseño uniforme
El diseño uniforme de mesas, fregaderos y demás productos del catálogo permite la combinación de elementos con total armonía estética y funcional, conformando composiciones elegantes y prácticas.



Amplia gama y disponibilidad
La extensa gama de mesas y la posibilidad de fabricarse a medida permite disponer de una solución adaptada a cada necesidad. El stock permanente asegura unos plazos de entrega inmediatos.



Opciones
Cajones, cajoneras, módulos de guías, estantes sobremesa o pantallas de luz/calor, son accesorios que incrementan las posibilidades funcionales de las mesas de trabajo.

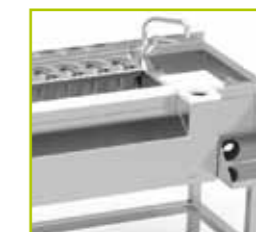

Mesas de cóctel
A la ya amplia oferta de productos se ha incorporado una extensa gama de mesas para la preparación de cócteles.

MESAS MURALES DESMONTADAS GAMA 600 Y 700



Modelo con estante

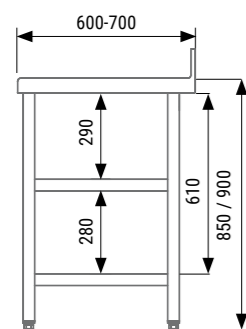

- Encimeras y estantes fabricados en acero inoxidable AISI-304 18/10 acabado satinado y reforzados mediante omegas.
- Estructura resistente, de fácil y rápido montaje mediante tornillería (llave incluida).
- Peto trasero de 100 mm y canto frontal de 50 mm en punto redondo totalmente soldado.
- Patas en tubo de 40x40 mm en acero inoxidable, con pies regulables en altura mediante rosca oculta.
- En las mesas sin estante se incorpora tubo de refuerzo de 40x40mm de acero inoxidable que le proporciona una excelente rigidez.
- Posibilidad de incorporar opcionalmente un estante intermedio adicional, que puede añadirse posteriormente.
- Pueden equiparse con cajones, cajoneras, módulos para guías y estantes sobremesa, entre otros accesorios, ver pág. 54-55.
- Se suministran desmontadas.



Modelo con refuerzo

MESAS CENTRALES DESMONTADAS GAMA 600 Y 700



Modelo con estante

- Encimeras y estantes fabricados en acero inoxidable AISI-304 18/10 acabado satinado y reforzados mediante omegas.
- Estructura resistente de fácil y rápido montaje mediante tornillería (llave incluida).
- Cantos frontales de 50mm en punto redondo totalmente soldado.
- En las mesas sin estante se incorpora tubo de refuerzo de 40x40mm que le proporciona una excelente rigidez.
- Patas en tubo en acero inoxidable de 40x40mm con pies regulables en altura mediante rosca oculta.
- Posibilidad de incorporar opcionalmente un estante intermedio adicional, que puede añadirse posteriormente.
- Pueden equiparse con cajones, cajoneras, módulos para guías y estantes sobremesa, entre otros accesorios, ver pág. 54-55.
- Se suministran desmontadas.



Modelo con refuerzo

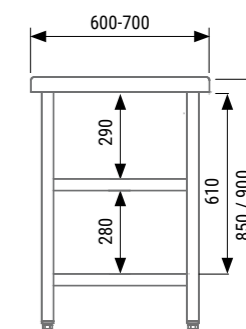

GAMA 600



Dimensiones	CON ESTANTE		CON REFUERZO	
	Modelo	P.V.P. (€)	Modelo	P.V.P. (€)
600x600x850	MMD60-60	449	MMSD60-60	440
700x600x850	MMD60-70	464	MMSD60-70	447
800x600x850	MMD60-80	474	MMSD60-80	450
900x600x850	MMD60-90	481	MMSD60-90	459
1000x600x850	MMD60-100	486	MMSD60-100	467
1100x600x850	MMD60-110	496	MMSD60-110	480
1200x600x850	MMD60-120	506	MMSD60-120	486
1300x600x850	MMD60-130	522	MMSD60-130	506
1400x600x850	MMD60-140	548	MMSD60-140	525
1500x600x850	MMD60-150	571	MMSD60-150	542
1600x600x850	MMD60-160	596	MMSD60-160	554
1700x600x850	MMD60-170	635	MMSD60-170	577
1800x600x850	MMD60-180	675	MMSD60-180	620
1900x600x850	MMD60-190	701	MMSD60-190	646
2000x600x850	MMD60-200	729	MMSD60-200	678
2200x600x850	MMD60-220	903	MMSD60-220	833
2400x600x850	MMD60-240	922	MMSD60-240	853

GAMA 700



Dimensiones	CON ESTANTE		CON REFUERZO	
	Modelo	P.V.P. (€)	Modelo	P.V.P. (€)
600x700x850	MMD70-60	457	MMSD70-60	446
700x700x850	MMD70-70	475	MMSD70-70	448
800x700x850	MMD70-80	489	MMSD70-80	456
900x700x850	MMD70-90	506	MMSD70-90	476
1000x700x850	MMD70-100	526	MMSD70-100	501
1100x700x850	MMD70-110	539	MMSD70-110	515
1200x700x850	MMD70-120	552	MMSD70-120	532
1300x700x850	MMD70-130	583	MMSD70-130	552
1400x700x850	MMD70-140	613	MMSD70-140	584
1500x700x850	MMD70-150	635	MMSD70-150	600
1600x700x850	MMD70-160	655	MMSD70-160	608
1700x700x850	MMD70-170	698	MMSD70-170	612
1800x700x850	MMD70-180	737	MMSD70-180	662
1900x700x850	MMD70-190	771	MMSD70-190	712
2000x700x850	MMD70-200	808	MMSD70-200	754
2200x700x850	MMD70-220	941	MMSD70-220	898
2400x700x850	MMD70-240	968	MMSD70-240	932

GAMA 600



Dimensiones	CON ESTANTE		CON REFUERZO	
	Modelo	P.V.P. (€)	Modelo	P.V.P. (€)
600x600x850	MCD60-60	447	MCSD60-60	434
700x600x850	MCD60-70	455	MCSD60-70	436
800x600x850	MCD60-80	464	MCSD60-80	444
900x600x850	MCD60-90	471	MCSD60-90	448
1000x600x850	MCD60-100	479	MCSD60-100	453
1100x600x850	MCD60-110	483	MCSD60-110	462
1200x600x850	MCD60-120	490	MCSD60-120	471
1300x600x850	MCD60-130	511	MCSD60-130	494
1400x600x850	MCD60-140	540	MCSD60-140	510
1500x600x850	MCD60-150	560	MCSD60-150	519
1600x600x850	MCD60-160	579	MCSD60-160	542
1700x600x850	MCD60-170	620	MCSD60-170	560
1800x600x850	MCD60-180	662	MCSD60-180	599
1900x600x850	MCD60-190	682	MCSD60-190	608
2000x600x850	MCD60-200	699	MCSD60-200	633
2200x600x850	MCD60-220	819	MCSD60-220	788
2400x600x850	MCD60-240	842	MCSD60-240	803

GAMA 700



Dimensiones	CON ESTANTE		CON REFUERZO	
	Modelo	P.V.P. (€)	Modelo	P.V.P. (€)
600x700x850	MCD70-60	453	MCSD70-60	427
700x700x850	MCD70-70	463	MCSD70-70	434
800x700x850	MCD70-80	477	MCSD70-80	444
900x700x850	MCD70-90	486	MCSD70-90	456
1000x700x850	MCD70-100	506	MCSD70-100	473
1100x700x850	MCD70-110	510	MCSD70-110	483
1200x700x850	MCD70-120	521	MCSD70-120	487
1300x700x850	MCD70-130	558	MCSD70-130	521
1400x700x850	MCD70-140	605	MCSD70-140	552
1500x700x850	MCD70-150	614	MCSD70-150	562
1600x700x850	MCD70-160	625	MCSD70-160	571
1700x700x850	MCD70-170	674	MCSD70-170	600
1800x700x850	MCD70-180	723	MCSD70-180	640
1900x700x850	MCD70-190	744	MCSD70-190	666
2000x700x850	MCD70-200	757	MCSD70-200	698
2200x700x850	MCD70-220	853	MCSD70-220	809
2400x700x850	MCD70-240	885	MCSD70-240	874

MESAS MURALES DESMONTADAS ALTURA 600mm GAMA 600 Y 700



Modelo con estante

- Encimeras y estantes fabricados en acero inoxidable AISI-304 18/10 en acabado satinado y reforzados mediante omegas.
- Estructura resistente de fácil y rápido montaje mediante tornillería (llave incluida).
- Peto trasero de 100 mm y canto frontal de 50 mm en punto redondo totalmente soldado.
- Patas en tubo en acero inoxidable de 40x40 mm con pies regulables en altura mediante rosca oculta.
- En las mesas sin estante se incorpora tubo de refuerzo de 40x40mm que le proporciona una excelente rigidez .
- Se suministran desmontadas.



Modelo con refuerzo

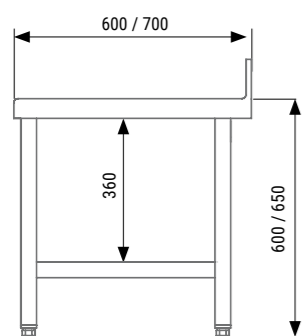

MESAS CENTRALES DESMONTADAS DE ALTURA 600mm GAMA 600 Y 700



Modelo con estante

- Encimeras y estantes fabricados en acero inoxidable AISI-304 18/10 en acabado satinado y reforzados mediante omegas.
- Estructura resistente de fácil y rápido montaje mediante tornillería (llave incluida).
- Cantos frontales de 50 mm en punto redondo totalmente soldado.
- Patas en tubo en acero inoxidable de 40x40 mm con pies regulables en altura mediante rosca oculta.
- En las mesas sin estante se incorpora tubo de refuerzo de 40x40mm que le proporciona una excelente rigidez .
- Se suministran desmontadas.



Modelo con refuerzo

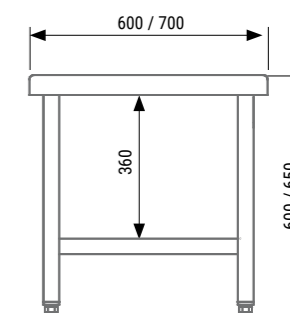

GAMA 600



Dimensiones	CON ESTANTE		CON REFUERZO	
	Modelo	P.V.P. (€)	Modelo	P.V.P. (€)
600x600x600	MMBD60-60	449	MMSBD60-60	440
700x600x600	MMBD60-70	464	MMSBD60-70	447
800x600x600	MMBD60-80	474	MMSBD60-80	450
900x600x600	MMBD60-90	481	MMSBD60-90	459
1000x600x600	MMBD60-100	486	MMSBD60-100	467
1100x600x600	MMBD60-110	496	MMSBD60-110	480
1200x600x600	MMBD60-120	506	MMSBD60-120	486
1300x600x600	MMBD60-130	522	MMSBD60-130	506
1400x600x600	MMBD60-140	548	MMSBD60-140	525
1500x600x600	MMBD60-150	571	MMSBD60-150	542
1600x600x600	MMBD60-160	596	MMSBD60-160	554
1700x600x600	MMBD60-170	635	MMSBD60-170	577
1800x600x600	MMBD60-180	675	MMSBD60-180	620
1900x600x600	MMBD60-190	701	MMSBD60-190	646
2000x600x600	MMBD60-200	729	MMSBD60-200	678
2200x600x600	MMBD60-220	903	MMSBD60-220	833
2400x600x600	MMBD60-240	922	MMSBD60-240	853

GAMA 700



Dimensiones	CON ESTANTE		CON REFUERZO	
	Modelo	P.V.P. (€)	Modelo	P.V.P. (€)
600x700x600	MMBD70-60	457	MMSBD70-60	446
700x700x600	MMBD70-70	475	MMSBD70-70	448
800x700x600	MMBD70-80	489	MMSBD70-80	456
900x700x600	MMBD70-90	506	MMSBD70-90	476
1000x700x600	MMBD70-100	526	MMSBD70-100	501
1100x700x600	MMBD70-110	539	MMSBD70-110	515
1200x700x600	MMBD70-120	552	MMSBD70-120	532
1300x700x600	MMBD70-130	583	MMSBD70-130	552
1400x700x600	MMBD70-140	613	MMSBD70-140	584
1500x700x600	MMBD70-150	635	MMSBD70-150	600
1600x700x600	MMBD70-160	655	MMSBD70-160	608
1700x700x600	MMBD70-170	698	MMSBD70-170	612
1800x700x600	MMBD70-180	737	MMSBD70-180	662
1900x700x600	MMBD70-190	771	MMSBD70-190	712
2000x700x600	MMBD70-200	808	MMSBD70-200	754
2200x700x600	MMBD70-220	941	MMSBD70-220	898
2400x700x600	MMBD70-240	968	MMSBD70-240	932

GAMA 600



Dimensiones	CON ESTANTE		CON REFUERZO	
	Modelo	P.V.P. (€)	Modelo	P.V.P. (€)
600x600x600	MCBD60-60	447	MCSBD60-60	434
700x600x600	MCBD60-70	455	MCSBD60-70	436
800x600x600	MCBD60-80	464	MCSBD60-80	444
900x600x600	MCBD60-90	471	MCSBD60-90	448
1000x600x600	MCBD60-100	479	MCSBD60-100	453
1100x600x600	MCBD60-110	483	MCSBD60-110	462
1200x600x600	MCBD60-120	490	MCSBD60-120	471
1300x600x600	MCBD60-130	511	MCSBD60-130	494
1400x600x600	MCBD60-140	540	MCSBD60-140	510
1500x600x600	MCBD60-150	560	MCSBD60-150	519
1600x600x600	MCBD60-160	579	MCSBD60-160	542
1700x600x600	MCBD60-170	620	MCSBD60-170	560
1800x600x600	MCBD60-180	662	MCSBD60-180	599
1900x600x600	MCBD60-190	682	MCSBD60-190	608
2000x600x600	MCBD60-200	699	MCSBD60-200	633
2200x600x600	MCBD60-220	819	MCSBD60-220	788
2400x600x600	MCBD60-240	842	MCSBD60-240	803

GAMA 700



Dimensiones	CON ESTANTE		CON REFUERZO	
	Modelo	P.V.P. (€)	Modelo	P.V.P. (€)
600x700x600	MCBD70-60	453	MCSBD70-60	427
700x700x600	MCBD70-70	463	MCSBD70-70	434
800x700x600	MCBD70-80	477	MCSBD70-80	444
900x700x600	MCBD70-90	486	MCSBD70-90	456
1000x700x600	MCBD70-100	506	MCSBD70-100	473
1100x700x600	MCBD70-110	510	MCSBD70-110	483
1200x700x600	MCBD70-120	521	MCSBD70-120	487
1300x700x600	MCBD70-130	558	MCSBD70-130	521
1400x700x600	MCBD70-140	605	MCSBD70-140	552
1500x700x600	MCBD70-150	614	MCSBD70-150	562
1600x700x600	MCBD70-160	625	MCSBD70-160	571
1700x700x600	MCBD70-170	674	MCSBD70-170	600
1800x700x600	MCBD70-180	723	MCSBD70-180	640
1900x700x600	MCBD70-190	744	MCSBD70-190	666
2000x700x600	MCBD70-200	757	MCSBD70-200	698
2200x700x600	MCBD70-220	853	MCSBD70-220	809
2400x700x600	MCBD70-240	885	MCSBD70-240	874

MESAS MURALES DESMONTADAS GAMA 600 Y 700 CON ENCIMERA DE 1,5mm

NOVEDAD



Modelo con estante

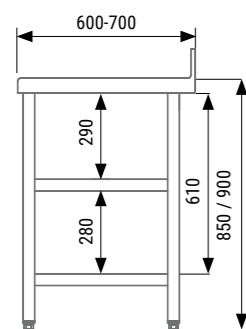

- Encimeras en acero inoxidable AISI-304 18/10 de 1,5mm de espesor, acabado satinado y reforzados mediante omegas.
- Estantes fabricados en acero inoxidable AISI-304 18/10 en acabado satinado y reforzados mediante omegas.
- Estructura resistente, de fácil y rápido montaje mediante tornillería (llave incluida).
- Peto trasero de 100 mm y canto frontal de 50 mm en punto redondo totalmente soldado.
- Patas en tubo de 40x40 mm en acero inoxidable, con pies regulables en altura mediante rosca oculta.
- En las mesas sin estante se incorpora tubo de refuerzo de 40x40mm de acero inoxidable que le proporciona una excelente rigidez.
- Posibilidad de incorporar opcionalmente un estante intermedio adicional, que puede añadirse posteriormente.
- Pueden equiparse con cajones, cajoneras, módulos para guías y estantes sobremesa, entre otros accesorios, ver pág. 54-55.
- Se suministran desmontadas.



Modelo con refuerzo

MESAS CENTRALES DESMONTADAS GAMA 600 Y 700 CON ENCIMERA DE 1,5mm

NOVEDAD



Modelo con estante

- Encimeras en acero inoxidable AISI-304 18/10 de 1,5mm de espesor, acabado satinado y reforzados mediante omegas.
- Estantes fabricados en acero inoxidable AISI-304 18/10 en acabado satinado y reforzados mediante omegas.
- Estructura resistente de fácil y rápido montaje mediante tornillería (llave incluida).
- Cantos frontales de 50mm en punto redondo totalmente soldado.
- En las mesas sin estante se incorpora tubo de refuerzo de 40x40mm que le proporciona una excelente rigidez.
- Patas en tubo en acero inoxidable de 40x40mm con pies regulables en altura mediante rosca oculta.
- Posibilidad de incorporar opcionalmente un estante intermedio adicional, que puede añadirse posteriormente.
- Pueden equiparse con cajones, cajoneras, módulos para guías y estantes sobremesa, entre otros accesorios, ver pág. 54-55.
- Se suministran desmontadas.



Modelo con refuerzo

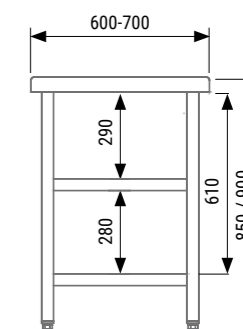

GAMA 600



Dimensiones	CON ESTANTE		CON REFUERZO	
	Modelo	P.V.P. (€)	Modelo	P.V.P. (€)
600x600x850	MMD60-60/15	538	MMSD60-60/15	529
700x600x850	MMD60-70/15	559	MMSD60-70/15	542
800x600x850	MMD60-80/15	573	MMSD60-80/15	550
900x600x850	MMD60-90/15	588	MMSD60-90/15	565
1000x600x850	MMD60-100/15	596	MMSD60-100/15	577
1100x600x850	MMD60-110/15	612	MMSD60-110/15	598
1200x600x850	MMD60-120/15	627	MMSD60-120/15	607
1300x600x850	MMD60-130/15	651	MMSD60-130/15	633
1400x600x850	MMD60-140/15	680	MMSD60-140/15	658
1500x600x850	MMD60-150/15	709	MMSD60-150/15	679
1600x600x850	MMD60-160/15	741	MMSD60-160/15	698
1700x600x850	MMD60-170/15	785	MMSD60-170/15	726
1800x600x850	MMD60-180/15	831	MMSD60-180/15	775
1900x600x850	MMD60-190/15	861	MMSD60-190/15	807
2000x600x850	MMD60-200/15	896	MMSD60-200/15	845
2200x600x850	MMD60-220/15	1.080	MMSD60-220/15	1.012
2400x600x850	MMD60-240/15	1.111	MMSD60-240/15	1.041

GAMA 700



Dimensiones	CON ESTANTE		CON REFUERZO	
	Modelo	P.V.P. (€)	Modelo	P.V.P. (€)
600x700x850	MMD70-60/15	555	MMSD70-60/15	544
700x700x850	MMD70-70/15	580	MMSD70-70/15	553
800x700x850	MMD70-80/15	600	MMSD70-80/15	566
900x700x850	MMD70-90/15	622	MMSD70-90/15	594
1000x700x850	MMD70-100/15	650	MMSD70-100/15	624
1100x700x850	MMD70-110/15	668	MMSD70-110/15	645
1200x700x850	MMD70-120/15	689	MMSD70-120/15	668
1300x700x850	MMD70-130/15	725	MMSD70-130/15	695
1400x700x850	MMD70-140/15	762	MMSD70-140/15	733
1500x700x850	MMD70-150/15	791	MMSD70-150/15	754
1600x700x850	MMD70-160/15	815	MMSD70-160/15	768
1700x700x850	MMD70-170/15	865	MMSD70-170/15	779
1800x700x850	MMD70-180/15	911	MMSD70-180/15	835
1900x700x850	MMD70-190/15	951	MMSD70-190/15	891
2000x700x850	MMD70-200/15	993	MMSD70-200/15	938
2200x700x850	MMD70-220/15	1137	MMSD70-220/15	1.093
2400x700x850	MMD70-240/15	1177	MMSD70-240/15	1.141

GAMA 600



Dimensiones	CON ESTANTE		CON REFUERZO	
	Modelo	P.V.P. (€)	Modelo	P.V.P. (€)
600x600x850	MCD60-60/15	536	MCSD60-60/15	521
700x600x850	MCD60-70/15	549	MCSD60-70/15	530
800x600x850	MCD60-80/15	564	MCSD60-80/15	543
900x600x850	MCD60-90/15	577	MCSD60-90/15	554
1000x600x850	MCD60-100/15	590	MCSD60-100/15	564
1100x600x850	MCD60-110/15	600	MCSD60-110/15	578
1200x600x850	MCD60-120/15	612	MCSD60-120/15	594
1300x600x850	MCD60-130/15	640	MCSD60-130/15	621
1400x600x850	MCD60-140/15	673	MCSD60-140/15	644
1500x600x850	MCD60-150/15	698	MCSD60-150/15	657
1600x600x850	MCD60-160/15	723	MCSD60-160/15	685
1700x600x850	MCD60-170/15	769	MCSD60-170/15	709
1800x600x850	MCD60-180/15	818	MCSD60-180/15	754
1900x600x850	MCD60-190/15	843	MCSD60-190/15	768
2000x600x850	MCD60-200/15	866	MCSD60-200/15	800
2200x600x850	MCD60-220/15	997	MCSD60-220/15	967
2400x600x850	MCD60-240/15	1.030	MCSD60-240/15	991

GAMA 700



Dimensiones	CON ESTANTE		CON REFUERZO	
	Modelo	P.V.P. (€)	Modelo	P.V.P. (€)
600x700x850	MCD70-60/15	551	MCSD70-60/15	526
700x700x850	MCD70-70/15	567	MCSD70-70/15	538
800x700x850	MCD70-80/15	589	MCSD70-80/15	554
900x700x850	MCD70-90/15	602	MCSD70-90/15	572
1000x700x850	MCD70-100/15	628	MCSD70-100/15	596
1100x700x850	MCD70-110/15	640	MCSD70-110/15	612
1200x700x850	MCD70-120/15	657	MCSD70-120/15	622
1300x700x850	MCD70-130/15	700	MCSD70-130/15	663
1400x700x850	MCD70-140/15	753	MCSD70-140/15	701
1500x700x850	MCD70-150/15	769	MCSD70-150/15	717
1600x700x850	MCD70-160/15	786	MCSD70-160/15	731
1700x700x850	MCD70-170/15	842	MCSD70-170/15	767
1800x700x850	MCD70-180/15	896	MCSD70-180/15	813
1900x700x850	MCD70-190/15	922	MCSD70-190/15	845
2000x700x850	MCD70-200/15	942	MCSD70-200/15	883
2200x700x850	MCD70-220/15	1.049	MCSD70-220/15	1.006
2400x700x850	MCD70-240/15	1.095	MCSD70-240/15	1.084

MESAS MURALES DESMONTADAS CON CUBETA GAMA 600 Y 700



- Encimeras y estantes fabricados en acero inoxidable AISI-304 18/10 en acabado satinado y reforzados mediante omegas.
- Estructura resistente de fácil y rápido montaje mediante tornillería (llave incluida).
- Peto trasero de 100mm y canto frontal de 50mm en punto redondo totalmente soldado.
- Cubeta de 400x400x250mm con desagüe, dotada de protección antisolora.
- En las mesas sin estante se incorpora tubo de refuerzo de 40x40mm que le proporciona una excelente rigidez.
- Patas en tubo en acero inoxidable de 40x40mm con pies regulables en altura mediante rosca oculta, también en acero inoxidable.
- En la encimera se incorpora orificio de Ø35mm para la colocación de la grifería.
- Se suministran desmontadas.

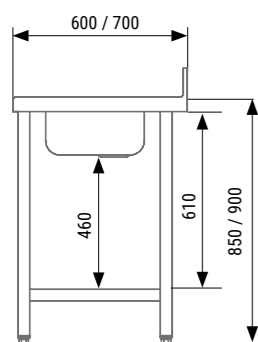

MESAS MURALES DESMONTADAS CON ENCIMERA DE 1,5mm Y CUBETA GAMA 600 Y 700

NOVEDAD

- Encimeras en acero inoxidable AISI-304 18/10 de 1,5mm de espesor, acabado satinado y reforzados mediante omegas.
- Estructura resistente de fácil y rápido montaje mediante tornillería (llave incluida).
- Peto trasero de 100mm y canto frontal de 50mm en punto redondo totalmente soldado.
- Cubeta de 400x400x250mm con desagüe, dotada de protección antisolora.
- En las mesas sin estante se incorpora tubo de refuerzo de 40x40mm que le proporciona una excelente rigidez.
- Patas en tubo en acero inoxidable de 40x40mm con pies regulables en altura mediante rosca oculta, también en acero inoxidable.
- En la encimera se incorpora orificio de Ø35mm para la colocación de la grifería.
- Se suministran desmontadas.

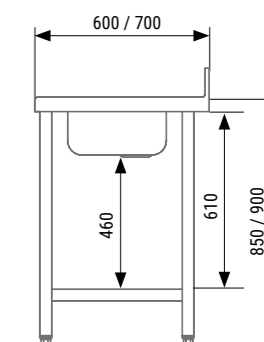

MESAS CON ESTANTE



MESAS CON REFUERZO

	Dimensiones	MESAS CON ESTANTE			P.V.P.(€)	MESAS CON REFUERZO			P.V.P.(€)
		Cubeta derecha	Cubeta central	Cubeta izquierda		Cubeta derecha	Cubeta central	Cubeta izquierda	
600	1000x600x850	MCCD60-100DE	MCCD60-100CE	MCCD60-100IE	723	MCCD60-100D	MCCD60-100C	MCCD60-100I	705
	1200x600x850	MCCD60-120DE	MCCD60-120CE	MCCD60-120IE	744	MCCD60-120D	MCCD60-120C	MCCD60-120I	723
	1400x600x850	MCCD60-140DE	MCCD60-140CE	MCCD60-140IE	785	MCCD60-140D	MCCD60-140C	MCCD60-140I	763
	1500x600x850	MCCD60-150DE	MCCD60-150CE	MCCD60-150IE	809	MCCD60-150D	MCCD60-150C	MCCD60-150I	779
	1600x600x850	MCCD60-160DE	MCCD60-160CE	MCCD60-160IE	833	MCCD60-160D	MCCD60-160C	MCCD60-160I	792
	1800x600x850	MCCD60-180DE	MCCD60-180CE	MCCD60-180IE	913	MCCD60-180D	MCCD60-180C	MCCD60-180I	858
	2000x600x850	MCCD60-200DE	MCCD60-200CE	MCCD60-200IE	967	MCCD60-200D	MCCD60-200C	MCCD60-200I	916
	2200x600x850	MCCD60-220DE	MCCD60-220CE	MCCD60-220IE	1.140	MCCD60-220D	MCCD60-220C	MCCD60-220I	1.071
	2400x600x850	MCCD60-240DE	MCCD60-240CE	MCCD60-240IE	1.160	MCCD60-240D	MCCD60-240C	MCCD60-240I	1090
700	1000x700x850	MCCD70-100DE	MCCD70-100CE	MCCD70-100IE	764	MCCD70-100D	MCCD70-100C	MCCD70-100I	738
	1200x700x850	MCCD70-120DE	MCCD70-120CE	MCCD70-120IE	791	MCCD70-120D	MCCD70-120C	MCCD70-120I	770
	1400x700x850	MCCD70-140DE	MCCD70-140CE	MCCD70-140IE	851	MCCD70-140D	MCCD70-140C	MCCD70-140I	822
	1500x700x850	MCCD70-150DE	MCCD70-150CE	MCCD70-150IE	873	MCCD70-150D	MCCD70-150C	MCCD70-150I	837
	1600x700x850	MCCD70-160DE	MCCD70-160CE	MCCD70-160IE	893	MCCD70-160D	MCCD70-160C	MCCD70-160I	845
	1800x700x850	MCCD70-180DE	MCCD70-180CE	MCCD70-180IE	975	MCCD70-180D	MCCD70-180C	MCCD70-180I	900
	2000x700x850	MCCD70-200DE	MCCD70-200CE	MCCD70-200IE	1.046	MCCD70-200D	MCCD70-200C	MCCD70-200I	991
	2200x700x850	MCCD70-220DE	MCCD70-220CE	MCCD70-220IE	1.179	MCCD70-220D	MCCD70-220C	MCCD70-220I	1.134
	2400x700x850	MCCD70-240DE	MCCD70-240CE	MCCD70-240IE	1.206	MCCD70-240D	MCCD70-240C	MCCD70-240I	1.170



MESAS CON ESTANTE



MESAS CON REFUERZO

	Dimensiones	MESAS CON ESTANTE			P.V.P.(€)	MESAS CON REFUERZO			P.V.P.(€)
		Cubeta derecha	Cubeta central	Cubeta izquierda		Cubeta derecha	Cubeta central	Cubeta izquierda	
600	1000x600x850	MCCD60-100DE/15	MCCD60-100CE/15	MCCD60-100IE/15	887	MCCD60-100D/15	MCCD60-100C/15	MCCD60-100I/15	833
	1200x600x850	MCCD60-120DE/15	MCCD60-120CE/15	MCCD60-120IE/15	926	MCCD60-120D/15	MCCD60-120C/15	MCCD60-120I/15	865
	1400x600x850	MCCD60-140DE/15	MCCD60-140CE/15	MCCD60-140IE/15	1.000	MCCD60-140D/15	MCCD60-140C/15	MCCD60-140I/15	918
	1500x600x850	MCCD60-150DE/15	MCCD60-150CE/15	MCCD60-150IE/15	1.028	MCCD60-150D/15	MCCD60-150C/15	MCCD60-150I/15	947
	1600x600x850	MCCD60-160DE/15	MCCD60-160CE/15	MCCD60-160IE/15	1.053	MCCD60-160D/15	MCCD60-160C/15	MCCD60-160I/15	978
	1800x600x850	MCCD60-180DE/15	MCCD60-180CE/15	MCCD60-180IE/15	1.149	MCCD60-180D/15	MCCD60-180C/15	MCCD60-180I/15	1.069
	2000x600x850	MCCD60-200DE/15	MCCD60-200CE/15	MCCD60-200IE/15	1.231	MCCD60-200D/15	MCCD60-200C/15	MCCD60-200I/15	1.133
	2200x600x850	MCCD60-220DE/15	MCCD60-220CE/15	MCCD60-220IE/15	1.375	MCCD60-220D/15	MCCD60-220C/15	MCCD60-220I/15	1.318
	2400x600x850	MCCD60-240DE/15	MCCD60-240CE/15	MCCD60-240IE/15	1.415	MCCD60-240D/15	MCCD60-240C/15	MCCD60-240I/15	1.348
700	1000x700x850	MCCD70-100DE/15	MCCD70-100CE/15	MCCD70-100IE/15	862	MCCD70-100D/15	MCCD70-100C/15	MCCD70-100I/15	815
	1200x700x850	MCCD70-120DE/15	MCCD70-120CE/15	MCCD70-120IE/15	906	MCCD70-120D/15	MCCD70-120C/15	MCCD70-120I/15	845
	1400x700x850	MCCD70-140DE/15	MCCD70-140CE/15	MCCD70-140IE/15	971	MCCD70-140D/15	MCCD70-140C/15	MCCD70-140I/15	896
	1500x700x850	MCCD70-150DE/15	MCCD70-150CE/15	MCCD70-150IE/15	991	MCCD70-150D/15	MCCD70-150C/15	MCCD70-150I/15	917
	1600x700x850	MCCD70-160DE/15	MCCD70-160CE/15	MCCD70-160IE/15	1.006	MCCD70-160D/15	MCCD70-160C/15	MCCD70-160I/15	935
	1800x700x850	MCCD70-180DE/15	MCCD70-180CE/15	MCCD70-180IE/15	1.073	MCCD70-180D/15	MCCD70-180C/15	MCCD70-180I/15	1.013
	2000x700x850	MCCD70-200DE/15	MCCD70-200CE/15	MCCD70-200IE/15	1.176	MCCD70-200D/15	MCCD70-200C/15	MCCD70-200I/15	1.082
	2200x700x850	MCCD70-220DE/15	MCCD70-220CE/15	MCCD70-220IE/15	1.331	MCCD70-220D/15	MCCD70-220C/15	MCCD70-220I/15	1.250
	2400x700x850	MCCD70-240DE/15	MCCD70-240CE/15	MCCD70-240IE/15	1.379	MCCD70-240D/15	MCCD70-240C/15	MCCD70-240I/15	1.279

MESAS EN ÁNGULO DESMONTADAS PARA RINCÓN



Modelo MMRD-67

- Fabricadas en acero inoxidable AISI-304 18/10 satinado.
- Encimera y estante reforzados mediante omegas.
- Fácil instalación mediante tornillería incluida.
- Patas en tubo de 40x40 mm con pies de acero inoxidable regulable en altura mediante rosca oculta.
- Cantos rectos para unir a otras encimeras o mesas.
- Se suministran desmontadas.

Modelo	Dimensiones	P.V.P. (€)
MMRD-66	600x600x850	598
MMRD-77	700x700x850	666
MMRD-67	600x700x850	634
MMRD-76	700x600x850	634

ESTANTE INTERMEDIO PARA MESA RINCÓN

- Fácil instalación mediante tornillería incluida.

Modelo	Dimensiones	P.V.P. (€)
EBR-66	600x600x850	152
EBR-77	700x700x850	160
EBR-67/76	600x700x850	156

ESTANTES PARA MESAS

- Estantes y estantes intermedios para toda la gama de mesas.
- Fabricados en acero inoxidable AISI-304 18/10 en acabado satinado con frontal de 40mm, reforzados mediante omegas.
- Los estantes suplementarios intermedios deben salir soldados de la fábrica.

GAMA 600

Modelo	Para mesas	P.V.P.(€)
EB-66	600x600	106
EB-76	700x600	114
EB-86	800x600	126
EB-96	900x600	138
EB-106	1000x600	151
EB-116	1100x600	158
EB-126	1200x600	165
EB-136	1300x600	179
EB-146	1400x600	196
EB-156	1500x600	204
EB-166	1600x600	213
EB-176	1700x600	231
EB-186	1800x600	247
EB-196	1900x600	252
EB-206	2000x600	258
EB-226	2200x600	265
EB-246	2400x600	289

GAMA 700

Modelo	Para mesas	P.V.P.(€)
EB-67	600x700	111
EB-77	700x700	124
EB-87	800x700	142
EB-97	900x700	151
EB-107	1000x700	162
EB-117	1100x700	169
EB-127	1200x700	189
EB-137	1300x700	200
EB-147	1400x700	210
EB-157	1500x700	224
EB-167	1600x700	251
EB-177	1700x700	261
EB-187	1800x700	269
EB-197	1900x700	272
EB-207	2000x700	277
EB-227	2200x700	285
EB-247	2400x700	307



PETO LATERAL PARA MESAS

- Construido en acero inoxidable AISI 304 satinado.
- Se integra en cualquier encimera o fregadero de Eratos.
- En las mesas soldadas se entregan ya montados.

Modelo	Peto	Gama	P.V.P.(€)
PL-60D	Derecho	600	125
PL-60I	Izquierdo	600	125
PL-70D	Derecho	700	136
PL-70I	Izquierdo	700	136



PLAFÓN LATERAL PARA MESAS

- Construido en acero inoxidable AISI 304 18/10 en acabado satinado.
- Fácil instalación mediante tornillería incluida.
- Integrable en cualquier mesa de Eratos.
- En las mesas soldadas se entregan ya montados.

Modelo	Gama	P.V.P.(€)
PLM-60	600	129
PLM-70	700	135



MÓDULO CUERPO DE GUÍAS

- Fabricados en acero inoxidable AISI-304 18/10.
- Fácil instalación (tornillería incluida).
- Pueden añadirse posteriormente a mesas ya instaladas.
- 8 pares de guías con una separación de 70mm.

Modelo	Dimensiones	Guías	P.V.P. (€)
CG-GN	380x570x590	GN 1/1	361
CG-PS	660x570x590	Pasteleras	402



CAJONES CON GUÍAS TELESCÓPICAS

- Fabricados en acero inoxidable AISI-304 18/10.
- Cajón extraíble dotado de guías telescópicas con freno.
- Cada cajón puede alojar una cubeta GN1/1.
- Fácil instalación (tornillería incluida).
- Pueden añadirse posteriormente a mesas ya instaladas.
- Si se requieren montados a las mesas soldadas se debe indicar en el pedido.

	Modelo	Dimensiones	Cajones	Capacidad	P.V.P. (€)
600	CM60	330x561x190	1	GN1/1-100	201
	CM62	390x561x440	2	GN1/1-100	347
	CM61	390x561x440	1	GN1/1-200	334
700	CM70	330x626x190	1	GN1/1-100	222
	CM72	390x626x440	2	GN1/1-100	355
	CM71	390x626x440	1	GN1/1-200	340



MÓDULOS CAJONERA

- Fabricados en acero inoxidable AISI-304 18/10.
- Cajones extraíbles dotados de guías telescópicas con freno.
- Cada cajón puede alojar una cubeta GN1/1.
- Cerradura individual opcional.
- Fácil instalación (tornillería incluida).
- Pueden añadirse posteriormente a mesas ya instaladas.
- Si se requieren montados a las mesas soldadas se debe indicar en el pedido.

Modelo	Dimensiones	Cajones	Capacidad	P.V.P. (€)
CM3	390x562x596	3	GN1/1-100	604
CM21	390x562x596	1	GN1/1-200	650
		1	GN1/1-100	
CM12	390x562x596	1	GN1/1-100	650
		1	GN1/1-100	



CERRADURA CAJÓN INDIVIDUAL

Modelo	Descripción	P.V.P. (€)
OCPB	Cerradura cajón individual	43



MESAS MURALES SOLDADAS GAMA 600 Y 700



Modelo con estante

- Encimeras y estantes fabricados en acero inoxidable AISI-304 18/10 en acabado satinado y reforzados mediante omegas.
- Estructura totalmente soldada.
- Peto trasero de 100mm y canto frontal de 50mm en punto redondo totalmente soldado.
- En las mesas sin estante se incorpora tubo de refuerzo de 40x40mm que le proporciona una excelente rigidez.
- Patas en tubo de 40x40mm con pies de acero inoxidable regulables en altura mediante rosca oculta.
- Posibilidad de incorporar opcionalmente un estante intermedio adicional, que deberá ser incorporado y soldado en fábrica.
- Pueden equiparse con cajones, cajoneras, módulos para guías y estantes sobremesa, entre otros accesorios, ver pág. 66-67.

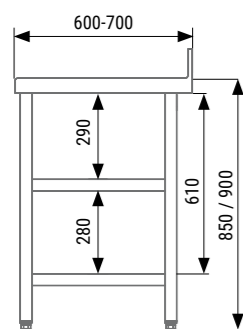

Modelo con refuerzo

MESAS CENTRALES SOLDADAS GAMA 600 Y 700

- Encimeras y estantes fabricados en acero inoxidable AISI-304 18/10 en acabado satinado y reforzados mediante omegas.
- Estructura totalmente soldada.
- Cantos frontales de 50mm en punto redondo totalmente soldado.
- En las mesas sin estante se incorpora tubo de refuerzo de 40x40mm que le proporciona una excelente rigidez.
- Patas en tubo de 40x40mm con pies de acero inoxidable regulables en altura mediante rosca oculta.
- Posibilidad de incorporar opcionalmente un estante intermedio adicional, que deberá ser incorporado y soldado en fábrica.
- Pueden equiparse con cajones, cajoneras, módulos para guías y estantes sobremesa, entre otros accesorios, ver pág. 66-67.



Modelo con estante



Modelo con refuerzo

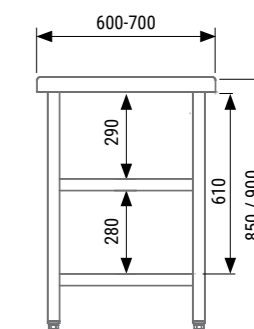

GAMA 600



Dimensiones	CON ESTANTE		CON REFUERZO	
	Modelo	P.V.P.(€)	Modelo	P.V.P.(€)
600x600x850	MM60-60	498	MMS60-60	489
700x600x850	MM60-70	512	MMS60-70	496
800x600x850	MM60-80	522	MMS60-80	499
900x600x850	MM60-90	530	MMS60-90	508
1000x600x850	MM60-100	533	MMS60-100	515
1100x600x850	MM60-110	544	MMS60-110	529
1200x600x850	MM60-120	572	MMS60-120	552
1300x600x850	MM60-130	590	MMS60-130	572
1400x600x850	MM60-140	614	MMS60-140	593
1500x600x850	MM60-150	642	MMS60-150	611
1600x600x850	MM60-160	666	MMS60-160	623
1700x600x850	MM60-170	706	MMS60-170	647
1800x600x850	MM60-180	746	MMS60-180	689
1900x600x850	MM60-190	770	MMS60-190	716
2000x600x850	MM60-200	825	MMS60-200	774
2200x600x850	MM60-220	998	MMS60-220	930
2400x600x850	MM60-240	1018	MMS60-240	948

GAMA 700



Dimensiones	CON ESTANTE		CON REFUERZO	
	Modelo	P.V.P.(€)	Modelo	P.V.P.(€)
600x700x850	MM70-60	506	MMS70-60	495
700x700x850	MM70-70	524	MMS70-70	497
800x700x850	MM70-80	538	MMS70-80	505
900x700x850	MM70-90	554	MMS70-90	525
1000x700x850	MM70-100	574	MMS70-100	550
1100x700x850	MM70-110	588	MMS70-110	563
1200x700x850	MM70-120	621	MMS70-120	601
1300x700x850	MM70-130	652	MMS70-130	621
1400x700x850	MM70-140	682	MMS70-140	654
1500x700x850	MM70-150	708	MMS70-150	672
1600x700x850	MM70-160	726	MMS70-160	680
1700x700x850	MM70-170	770	MMS70-170	684
1800x700x850	MM70-180	810	MMS70-180	734
1900x700x850	MM70-190	844	MMS70-190	784
2000x700x850	MM70-200	883	MMS70-200	829
2200x700x850	MM70-220	1017	MMS70-220	973
2400x700x850	MM70-240	1044	MMS70-240	1.008

GAMA 600



Dimensiones	CON ESTANTE		CON REFUERZO	
	Modelo	P.V.P.(€)	Modelo	P.V.P.(€)
600x600x850	MC60-60	496	MCS60-60	481
700x600x850	MC60-70	502	MCS60-70	485
800x600x850	MC60-80	512	MCS60-80	492
900x600x850	MC60-90	520	MCS60-90	497
1000x600x850	MC60-100	527	MCS60-100	501
1100x600x850	MC60-110	531	MCS60-110	510
1200x600x850	MC60-120	558	MCS60-120	539
1300x600x850	MC60-130	579	MCS60-130	560
1400x600x850	MC60-140	608	MCS60-140	577
1500x600x850	MC60-150	630	MCS60-150	589
1600x600x850	MC60-160	649	MCS60-160	611
1700x600x850	MC60-170	689	MCS60-170	630
1800x600x850	MC60-180	732	MCS60-180	668
1900x600x850	MC60-190	751	MCS60-190	676
2000x600x850	MC60-200	796	MCS60-200	729
2200x600x850	MC60-220	915	MCS60-220	884
2400x600x850	MC60-240	936	MCS60-240	899

GAMA 700



Dimensiones	CON ESTANTE		CON REFUERZO	
	Modelo	P.V.P.(€)	Modelo	P.V.P.(€)
600x700x850	MC70-60	501	MCS70-60	476
700x700x850	MC70-70	511	MCS70-70	481
800x700x850	MC70-80	526	MCS70-80	492
900x700x850	MC70-90	533	MCS70-90	505
1000x700x850	MC70-100	554	MCS70-100	521
1100x700x850	MC70-110	559	MCS70-110	531
1200x700x850	MC70-120	590	MCS70-120	556
1300x700x850	MC70-130	625	MCS70-130	590
1400x700x850	MC70-140	673	MCS70-140	621
1500x700x850	MC70-150	686	MCS70-150	634
1600x700x850	MC70-160	698	MCS70-160	644
1700x700x850	MC70-170	747	MCS70-170	672
1800x700x850	MC70-180	796	MCS70-180	712
1900x700x850	MC70-190	816	MCS70-190	737
2000x700x850	MC70-200	832	MCS70-200	774
2200x700x850	MC70-220	929	MCS70-220	884
2400x700x850	MC70-240	962	MCS70-240	951

MESAS MURALES SOLDADAS ALTURA 600mm GAMA 600 Y 700



Modelo con estante

- Encimeras y estantes fabricados en acero inoxidable AISI-304 18/10 en acabado satinado y reforzados mediante omegas.
- Estructura totalmente soldada.
- Peto trasero de 100mm y canto frontal de 50mm en punto redondo totalmente soldado.
- En las mesas sin estante se incorpora tubo de refuerzo de 40x40mm que le proporciona una excelente rigidez.
- Patas en tubo de 40x40mm con pies de acero inoxidable regulable en altura mediante rosca oculta.

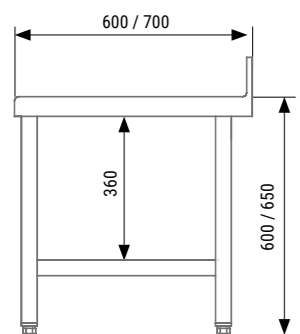

Modelo con refuerzo

MESAS CENTRALES SOLDADAS DE ALTURA 600mm GAMA 600 Y 700

- Encimeras y estantes fabricados en acero inoxidable AISI-304 18/10 en acabado satinado y reforzados mediante omegas.
- Estructura totalmente soldada.
- Cantos frontales de 50mm en punto redondo totalmente soldados.
- En las mesas sin estante se incorpora tubo de refuerzo de 40x40mm que le proporciona una excelente rigidez.
- Patas en tubo de 40x40mm con pies de acero inoxidable regulable en altura mediante rosca oculta.



Modelo con estante



Modelo con refuerzo

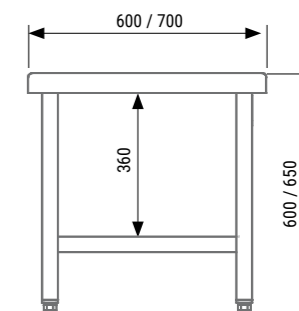

MESAS Y COCTEL

GAMA 600



Dimensiones	CON ESTANTE		CON REFUERZO	
	Modelo	P.V.P.(€)	Modelo	P.V.P.(€)
600x600x600	MMB60-60	498	MMSB60-60	489
700x600x600	MMB60-70	512	MMSB60-70	496
800x600x600	MMB60-80	522	MMSB60-80	499
900x600x600	MMB60-90	530	MMSB60-90	508
1000x600x600	MMB60-100	533	MMSB60-100	515
1100x600x600	MMB60-110	544	MMSB60-110	529
1200x600x600	MMB60-120	572	MMSB60-120	552
1300x600x600	MMB60-130	590	MMSB60-130	572
1400x600x600	MMB60-140	614	MMSB60-140	593
1500x600x600	MMB60-150	642	MMSB60-150	611
1600x600x600	MMB60-160	666	MMSB60-160	623
1700x600x600	MMB60-170	706	MMSB60-170	647
1800x600x600	MMB60-180	746	MMSB60-180	689
1900x600x600	MMB60-190	770	MMSB60-190	716
2000x600x600	MMB60-200	825	MMSB60-200	774
2200x600x600	MMB60-220	998	MMSB60-220	930
2400x600x600	MMB60-240	1.018	MMSB60-240	948

GAMA 700



Dimensiones	CON ESTANTE		CON REFUERZO	
	Modelo	P.V.P.(€)	Modelo	P.V.P.(€)
600x700x600	MMB70-60	506	MMSB70-60	495
700x700x600	MMB70-70	524	MMSB70-70	497
800x700x600	MMB70-80	538	MMSB70-80	505
900x700x600	MMB70-90	554	MMSB70-90	525
1000x700x600	MMB70-100	574	MMSB70-100	550
1100x700x600	MMB70-110	588	MMSB70-110	563
1200x700x600	MMB70-120	621	MMSB70-120	601
1300x700x600	MMB70-130	652	MMSB70-130	621
1400x700x600	MMB70-140	682	MMSB70-140	654
1500x700x600	MMB70-150	708	MMSB70-150	672
1600x700x600	MMB70-160	726	MMSB70-160	680
1700x700x600	MMB70-170	770	MMSB70-170	684
1800x700x600	MMB70-180	810	MMSB70-180	734
1900x700x600	MMB70-190	844	MMSB70-190	784
2000x700x600	MMB70-200	883	MMSB70-200	829
2200x700x600	MMB70-220	1017	MMSB70-220	973
2400x700x600	MMB70-240	1044	MMSB70-240	1.008

GAMA 600



Dimensiones	CON ESTANTE		CON REFUERZO	
	Modelo	P.V.P.(€)	Modelo	P.V.P.(€)
600x600x600	MCB60-60	496	MCSB60-60	481
700x600x600	MCB60-70	502	MCSB60-70	485
800x600x600	MCB60-80	512	MCSB60-80	492
900x600x600	MCB60-90	520	MCSB60-90	497
1000x600x600	MCB60-100	527	MCSB60-100	501
1100x600x600	MCB60-110	531	MCSB60-110	510
1200x600x600	MCB60-120	558	MCSB60-120	539
1300x600x600	MCB60-130	579	MCSB60-130	560
1400x600x600	MCB60-140	608	MCSB60-140	577
1500x600x600	MCB60-150	630	MCSB60-150	589
1600x600x600	MCB60-160	649	MCSB60-160	611
1700x600x600	MCB60-170	689	MCSB60-170	630
1800x600x600	MCB60-180	732	MCSB60-180	668
1900x600x600	MCB60-190	751	MCSB60-190	676
2000x600x600	MCB60-200	796	MCSB60-200	729
2200x600x600	MCB60-220	915	MCSB60-220	884
2400x600x600	MCB60-240	936	MCSB60-240	899

GAMA 700



Dimensiones	CON ESTANTE		CON REFUERZO	
	Modelo	P.V.P.(€)	Modelo	P.V.P.(€)
600x700x600	MCB70-60	501	MCSB70-60	476
700x700x600	MCB70-70	511	MCSB70-70	481
800x700x600	MCB70-80	526	MCSB70-80	492
900x700x600	MCB70-90	533	MCSB70-90	505
1000x700x600	MCB70-100	554	MCSB70-100	521
1100x700x600	MCB70-110	559	MCSB70-110	531
1200x700x600	MCB70-120	590	MCSB70-120	556
1300x700x600	MCB70-130	625	MCSB70-130	590
1400x700x600	MCB70-140	673	MCSB70-140	621
1500x700x600	MCB70-150	686	MCSB70-150	634
1600x700x600	MCB70-160	698	MCSB70-160	644
1700x700x600	MCB70-170	747	MCSB70-170	672
1800x700x600	MCB70-180	796	MCSB70-180	712
1900x700x600	MCB70-190	816	MCSB70-190	737
2000x700x600	MCB70-200	832	MCSB70-200	774
2200x700x600	MCB70-220	929	MCSB70-220	884
2400x700x600	MCB70-240	962	MCSB70-240	951

MESAS MURALES SOLDADAS GAMA 600 Y 700 CON ENCIMERA DE 1,5mm

NOVEDAD



Modelo con estante

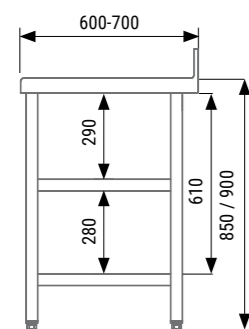

- Encimeras en acero inoxidable AISI-304 18/10 de 1,5mm de espesor, acabado satinado y reforzados mediante omegas.
- Estantes fabricados en acero inoxidable AISI-304 18/10 en acabado satinado y reforzados mediante omegas.
- Estructura resistente, de fácil y rápido montaje mediante tornillería (llave incluida).
- Peto trasero de 100 mm y canto frontal de 50 mm en punto redondo totalmente soldado.
- Patas en tubo de 40x40 mm en acero inoxidable, con pies regulables en altura mediante rosca oculta.
- En las mesas sin estante se incorpora tubo de refuerzo de 40x40mm de acero inoxidable que le proporciona una excelente rigidez.
- Posibilidad de incorporar opcionalmente un estante intermedio adicional, que puede añadirse posteriormente.
- Pueden equiparse con cajones, cajoneras, módulos para guías y estantes sobremesa, entre otros accesorios, ver pág. 66-67.



Modelo con refuerzo

MESAS CENTRALES SOLDADAS GAMA 600 Y 700 CON ENCIMERA DE 1,5mm

NOVEDAD



Modelo con estante

- Encimeras en acero inoxidable AISI-304 18/10 de 1,5mm de espesor, acabado satinado y reforzados mediante omegas.
- Estantes fabricados en acero inoxidable AISI-304 18/10 en acabado satinado y reforzados mediante omegas.
- Estructura resistente de fácil y rápido montaje mediante tornillería (llave incluida).
- Cantos frontales de 50mm en punto redondo totalmente soldado.
- En las mesas sin estante se incorpora tubo de refuerzo de 40x40mm que le proporciona una excelente rigidez.
- Patas en tubo en acero inoxidable de 40x40mm con pies regulables en altura mediante rosca oculta.
- Posibilidad de incorporar opcionalmente un estante intermedio adicional, que puede añadirse posteriormente.
- Pueden equiparse con cajones, cajoneras, módulos para guías y estantes sobremesa, entre otros accesorios, ver pág. 66-67.



Modelo con refuerzo

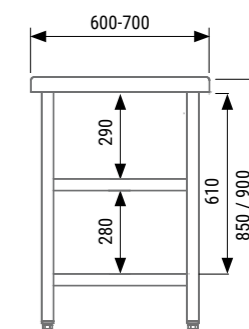

GAMA 600



Dimensiones	CON ESTANTE		CON REFUERZO	
	Modelo	P.V.P. (€)	Modelo	P.V.P. (€)
600x600x850	MM60-60/15	587	MMS60-60/15	577
700x600x850	MM60-70/15	607	MMS60-70/15	590
800x600x850	MM60-80/15	622	MMS60-80/15	599
900x600x850	MM60-90/15	635	MMS60-90/15	613
1000x600x850	MM60-100/15	645	MMS60-100/15	626
1100x600x850	MM60-110/15	661	MMS60-110/15	646
1200x600x850	MM60-120/15	695	MMS60-120/15	674
1300x600x850	MM60-130/15	718	MMS60-130/15	701
1400x600x850	MM60-140/15	748	MMS60-140/15	725
1500x600x850	MM60-150/15	779	MMS60-150/15	749
1600x600x850	MM60-160/15	810	MMS60-160/15	768
1700x600x850	MM60-170/15	855	MMS60-170/15	797
1800x600x850	MM60-180/15	901	MMS60-180/15	845
1900x600x850	MM60-190/15	931	MMS60-190/15	876
2000x600x850	MM60-200/15	991	MMS60-200/15	940
2200x600x850	MM60-220/15	1.176	MMS60-220/15	1.108
2400x600x850	MM60-240/15	1.207	MMS60-240/15	1.137

GAMA 700



Dimensiones	CON ESTANTE		CON REFUERZO	
	Modelo	P.V.P. (€)	Modelo	P.V.P. (€)
600x700x850	MM70-60/15	604	MMS70-60/15	593
700x700x850	MM70-70/15	628	MMS70-70/15	601
800x700x850	MM70-80/15	649	MMS70-80/15	615
900x700x850	MM70-90/15	671	MMS70-90/15	643
1000x700x850	MM70-100/15	698	MMS70-100/15	673
1100x700x850	MM70-110/15	717	MMS70-110/15	694
1200x700x850	MM70-120/15	757	MMS70-120/15	736
1300x700x850	MM70-130/15	794	MMS70-130/15	763
1400x700x850	MM70-140/15	830	MMS70-140/15	802
1500x700x850	MM70-150/15	862	MMS70-150/15	826
1600x700x850	MM70-160/15	887	MMS70-160/15	840
1700x700x850	MM70-170/15	937	MMS70-170/15	851
1800x700x850	MM70-180/15	983	MMS70-180/15	907
1900x700x850	MM70-190/15	1.023	MMS70-190/15	963
2000x700x850	MM70-200/15	1.069	MMS70-200/15	1.014
2200x700x850	MM70-220/15	1.214	MMS70-220/15	1.170
2400x700x850	MM70-240/15	1.254	MMS70-240/15	1.217

GAMA 600



Dimensiones	CON ESTANTE		CON REFUERZO	
	Modelo	P.V.P. (€)	Modelo	P.V.P. (€)
600x600x850	MC60-60/15	583	MCS60-60/15	570
700x600x850	MC60-70/15	598	MCS60-70/15	578
800x600x850	MC60-80/15	612	MCS60-80/15	592
900x600x850	MC60-90/15	626	MCS60-90/15	602
1000x600x850	MC60-100/15	639	MCS60-100/15	612
1100x600x850	MC60-110/15	649	MCS60-110/15	627
1200x600x850	MC60-120/15	679	MCS60-120/15	661
1300x600x850	MC60-130/15	707	MCS60-130/15	689
1400x600x850	MC60-140/15	741	MCS60-140/15	711
1500x600x850	MC60-150/15	768	MCS60-150/15	726
1600x600x850	MC60-160/15	793	MCS60-160/15	756
1700x600x850	MC60-170/15	838	MCS60-170/15	779
1800x600x850	MC60-180/15	887	MCS60-180/15	824
1900x600x850	MC60-190/15	912	MCS60-190/15	837
2000x600x850	MC60-200/15	962	MCS60-200/15	896
2200x600x850	MC60-220/15	1.092	MCS60-220/15	1.063
2400x600x850	MC60-240/15	1.126	MCS60-240/15	1.087

GAMA 700



Dimensiones	CON ESTANTE		CON REFUERZO	
	Modelo	P.V.P. (€)	Modelo	P.V.P. (€)
600x700x850	MC70-60/15	600	MCS70-60/15	575
700x700x850	MC70-70/15	616	MCS70-70/15	587
800x700x850	MC70-80/15	638	MCS70-80/15	602
900x700x850	MC70-90/15	651	MCS70-90/15	621
1000x700x850	MC70-100/15	677	MCS70-100/15	645
1100x700x850	MC70-110/15	689	MCS70-110/15	661
1200x700x850	MC70-120/15	725	MCS70-120/15	691
1300x700x850	MC70-130/15	768	MCS70-130/15	731
1400x700x850	MC70-140/15	821	MCS70-140/15	769
1500x700x850	MC70-150/15	842	MCS70-150/15	788
1600x700x850	MC70-160/15	859	MCS70-160/15	804
1700x700x850	MC70-170/15	913	MCS70-170/15	838
1800x700x850	MC70-180/15	968	MCS70-180/15	884
1900x700x850	MC70-190/15	995	MCS70-190/15	917
2000x700x850	MC70-200/15	1.018	MCS70-200/15	960
2200x700x850	MC70-220/15	1.125	MCS70-220/15	1.081
2400x700x850	MC70-240/15	1.171	MCS70-240/15	1.160

MESAS MURALES SOLDADAS CON CUBETA GAMA 600 y 700



- Encimeras y estantes fabricados en acero inoxidable AISI-304 18/10 en acabado satinado y reforzados mediante omegas.
- Estructura totalmente soldada.
- Peto trasero de 100 mm y canto frontal de 50 mm en punto redondo totalmente soldado.
- Cubeta de 400x400x250mm con desagüe, dotada de protección antisonora.
- En las mesas sin estante se incorpora tubo de refuerzo de 40x40mm que le proporciona una excelente rigidez.
- Patas en tubo de acero inoxidable de 40x40mm con pies regulables en altura mediante rosca oculta, también en acero inoxidable.
- En la encimera se incorpora orificio de Ø37mm para la colocación de la grifería.

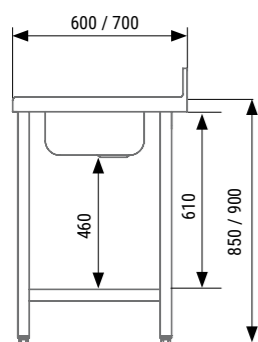

MESAS CON ESTANTE

Dimensiones	Cubeta derecha	Cubeta central	Cubeta izquierda	P.V.P.(€)
1000x600x850	MCC60-100DE	MCC60-100CE	MCC60-100IE	771
1200x600x850	MCC60-120DE	MCC60-120CE	MCC60-120IE	810
1400x600x850	MCC60-140DE	MCC60-140CE	MCC60-140IE	853
1500x600x850	MCC60-150DE	MCC60-150CE	MCC60-150IE	879
1600x600x850	MCC60-160DE	MCC60-160CE	MCC60-160IE	904
1800x600x850	MCC60-180DE	MCC60-180CE	MCC60-180IE	983
2000x600x850	MCC60-200DE	MCC60-200CE	MCC60-200IE	1.062
2200x600x850	MCC60-220DE	MCC60-220CE	MCC60-220IE	1.235
2400x600x850	MCC60-240DE	MCC60-240CE	MCC60-240IE	1.256
1000x700x850	MCC70-100DE	MCC70-100CE	MCC70-100IE	812
1200x700x850	MCC70-120DE	MCC70-120CE	MCC70-120IE	859
1400x700x850	MCC70-140DE	MCC70-140CE	MCC70-140IE	920
1500x700x850	MCC70-150DE	MCC70-150CE	MCC70-150IE	946
1600x700x850	MCC70-160DE	MCC70-160CE	MCC70-160IE	965
1800x700x850	MCC70-180DE	MCC70-180CE	MCC70-180IE	1.048
2000x700x850	MCC70-200DE	MCC70-200CE	MCC70-200IE	1.121
2200x700x850	MCC70-220DE	MCC70-220CE	MCC70-220IE	1.255
2400x700x850	MCC70-240DE	MCC70-240CE	MCC70-240IE	1.282



MESAS CON REFUERZO

Dimensiones	Cubeta derecha	Cubeta central	Cubeta izquierda	P.V.P.(€)
1000x600x850	MCC60-100D	MCC60-100C	MCC60-100I	754
1200x600x850	MCC60-120D	MCC60-120C	MCC60-120I	791
1400x600x850	MCC60-140D	MCC60-140C	MCC60-140I	830
1500x600x850	MCC60-150D	MCC60-150C	MCC60-150I	849
1600x600x850	MCC60-160D	MCC60-160C	MCC60-160I	861
1800x600x850	MCC60-180D	MCC60-180C	MCC60-180I	927
2000x600x850	MCC60-200D	MCC60-200C	MCC60-200I	1.012
2200x600x850	MCC60-220D	MCC60-220C	MCC60-220I	1.168
2400x600x850	MCC60-240D	MCC60-240C	MCC60-240I	1.185
1000x700x850	MCC70-100D	MCC70-100C	MCC70-100I	787
1200x700x850	MCC70-120D	MCC70-120C	MCC70-120I	838
1400x700x850	MCC70-140D	MCC70-140C	MCC70-140I	891
1500x700x850	MCC70-150D	MCC70-150C	MCC70-150I	910
1600x700x850	MCC70-160D	MCC70-160C	MCC70-160I	917
1800x700x850	MCC70-180D	MCC70-180C	MCC70-180I	972
2000x700x850	MCC70-200D	MCC70-200C	MCC70-200I	1.067
2200x700x850	MCC70-220D	MCC70-220C	MCC70-220I	1.211
2400x700x850	MCC70-240D	MCC70-240C	MCC70-240I	1.245

MESAS MURALES SOLDADAS CON ENCIMERA DE 1,5mm Y CUBETA GAMA 600 y 700

- Encimeras y estantes fabricados en acero inoxidable AISI-304 18/10 en acabado satinado y reforzados mediante omegas.
- Estructura totalmente soldada.
- Peto trasero de 100 mm y canto frontal de 50 mm en punto redondo totalmente soldado.
- Cubeta de 400x400x250mm con desagüe, dotada de protección antisonora.
- En las mesas sin estante se incorpora tubo de refuerzo de 40x40mm que le proporciona una excelente rigidez.
- Patas en tubo de acero inoxidable de 40x40mm con pies regulables en altura mediante rosca oculta, también en acero inoxidable.
- En la encimera se incorpora orificio de Ø37mm para la colocación de la grifería.



NOVEDAD

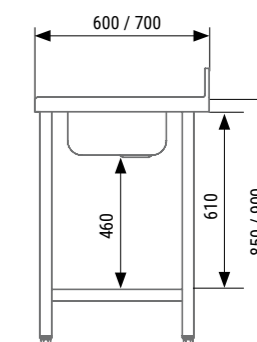

MESAS CON ESTANTE

Dimensiones	Cubeta derecha	Cubeta central	Cubeta izquierda	P.V.P.(€)
1000x600x850	MCC60-100DE/15	MCC60-100CE/15	MCC60-100IE/15	882
1200x600x850	MCC60-120DE/15	MCC60-120CE/15	MCC60-120IE/15	932
1400x600x850	MCC60-140DE/15	MCC60-140CE/15	MCC60-140IE/15	985
1500x600x850	MCC60-150DE/15	MCC60-150CE/15	MCC60-150IE/15	1.017
1600x600x850	MCC60-160DE/15	MCC60-160CE/15	MCC60-160IE/15	1.048
1800x600x850	MCC60-180DE/15	MCC60-180CE/15	MCC60-180IE/15	1.138
2000x600x850	MCC60-200DE/15	MCC60-200CE/15	MCC60-200IE/15	1.229
2200x600x850	MCC60-220DE/15	MCC60-220CE/15	MCC60-220IE/15	1.414
2400x600x850	MCC60-240DE/15	MCC60-240CE/15	MCC60-240IE/15	1.444
1000x700x850	MCC70-100DE/15	MCC70-100CE/15	MCC70-100IE/15	935
1200x700x850	MCC70-120DE/15	MCC70-120CE/15	MCC70-120IE/15	995
1400x700x850	MCC70-140DE/15	MCC70-140CE/15	MCC70-140IE/15	1.068
1500x700x850	MCC70-150DE/15	MCC70-150CE/15	MCC70-150IE/15	1.100
1600x700x850	MCC70-160DE/15	MCC70-160CE/15	MCC70-160IE/15	1.125
1800x700x850	MCC70-180DE/15	MCC70-180CE/15	MCC70-180IE/15	1.221
2000x700x850	MCC70-200DE/15	MCC70-200CE/15	MCC70-200IE/15	1.307
2200x700x850	MCC70-220DE/15	MCC70-220CE/15	MCC70-220IE/15	1.451
2400x700x850	MCC70-240DE/15	MCC70-240CE/15	MCC70-240IE/15	1.491



MESAS CON REFUERZO

Dimensiones	Cubeta derecha	Cubeta central	Cubeta izquierda	P.V.P.(€)
1000x600x850	MCC60-100D/15	MCC60-100C/15	MCC60-100I/15	864
1200x600x850	MCC60-120D/15	MCC60-120C/15	MCC60-120I/15	912
1400x600x850	MCC60-140D/15	MCC60-140C/15	MCC60-140I/15	963
1500x600x850	MCC60-150D/15	MCC60-150C/15	MCC60-150I/15	986
1600x600x850	MCC60-160D/15	MCC60-160C/15	MCC60-160I/15	1.006
1800x600x850	MCC60-180D/15	MCC60-180C/15	MCC60-180I/15	1.082
2000x600x850	MCC60-200D/15	MCC60-200C/15	MCC60-200I/15	1.178
2200x600x850	MCC60-220D/15	MCC60-220C/15	MCC60-220I/15	1.345
2400x600x850	MCC60-240D/15	MCC60-240C/15	MCC60-240I/15	1.375
1000x700x850	MCC70-100D/15	MCC70-100C/15	MCC70-100I/15	911
1200x700x850	MCC70-120D/15	MCC70-120C/15	MCC70-120I/15	974
1400x700x850	MCC70-140D/15	MCC70-140C/15	MCC70-140I/15	1.039
1500x700x850	MCC70-150D/15	MCC70-150C/15	MCC70-150I/15	1.064
1600x700x850	MCC70-160D/15	MCC70-160C/15	MCC70-160I/15	1.078
1800x700x850	MCC70-180D/15	MCC70-180C/15	MCC70-180I/15	1.144
2000x700x850	MCC70-200D/15	MCC70-200C/15	MCC70-200I/15	1.252
2200x700x850	MCC70-220D/15	MCC70-220C/15	MCC70-220I/15	1.408
2400x700x850	MCC70-240D/15	MCC70-240C/15	MCC70-240I/15	1.455

MESAS MURALES SOLDADAS CON PERFIL VIERTEAGUAS Y CUBETA GAMA 600 Y 700

NOVEDAD



- Encimeras y estantes fabricados en acero inoxidable AISI-304 18/10 en acabado satinado y reforzados mediante omegas.
- Encimera embutida con perfil vierteaguas en todo su perímetro.
- Estructura totalmente soldada.
- Peto trasero de 100 mm y canto frontal de 50 mm en punto redondo totalmente soldado.
- Cubeta de 500x400x250mm con desagüe, dotada de protección antisonora.
- En las mesas sin estante se incorpora tubo de refuerzo de 40x40mm que le proporciona una excelente rigidez.
- Patas en tubo de acero inoxidable de 40x40mm con pies regulables en altura mediante rosca oculta, también en acero inoxidable.
- En la encimera se incorpora, en el centro de la cuba, orificio de Ø37mm para la colocación de la grifería.

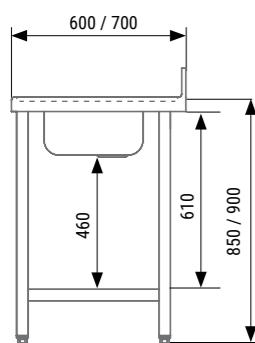

MESAS MURALES Y CENTRALES SOLDADAS CON PERFIL VIERTEAGUAS

NOVEDAD



- Encimeras y estantes fabricados en acero inoxidable AISI-304 18/10 en acabado satinado y reforzados mediante omegas.
- Encimera embutida con perfil vierteaguas en todo su perímetro.
- Estructura totalmente soldada.
- Peto trasero de 100mm y canto frontal de 50mm en las mesas murales y 2 cantos frontales de 50mm en las mesas centrales, acabados con punto redondo totalmente soldado.
- En las mesas sin estante se incorpora tubo de refuerzo de 40x40mm que le proporciona una excelente rigidez.
- Patas en tubo de acero inoxidable de 40x40mm con pies regulables en altura mediante rosca oculta, también en acero inoxidable.

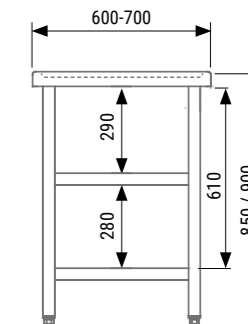

MESAS Y COCTEL



MESAS CON ESTANTE



MESAS CON REFUERZO

Dimensiones	MESAS CON ESTANTE			P.V.P.(€)	MESAS CON REFUERZO			P.V.P.(€)	
	Cubeta derecha	Cubeta central	Cubeta izquierda		Cubeta derecha	Cubeta central	Cubeta izquierda		
600	1200x600x850	MCCV60-120DE	MCCV60-120CE	MCCV60-120IE	963	MCCV60-120D	MCCV60-120C	MCCV60-120I	944
	1600x600x850	MCCV60-160DE	MCCV60-160CE	MCCV60-160IE	1.057	MCCV60-160D	MCCV60-160C	MCCV60-160I	1.014
	2000x600x850	MCCV60-200DE	MCCV60-200CE	MCCV60-200IE	1.216	MCCV60-200D	MCCV60-200C	MCCV60-200I	1.165
700	1200x700x850	MCCV70-120DE	MCCV70-120CE	MCCV70-120IE	1.012	MCCV70-120D	MCCV70-120C	MCCV70-120I	991
	1600x700x850	MCCV70-160DE	MCCV70-160CE	MCCV70-160IE	1.118	MCCV70-160D	MCCV70-160C	MCCV70-160I	1.070
	2000x700x850	MCCV70-200DE	MCCV70-200CE	MCCV70-200IE	1.274	MCCV70-200D	MCCV70-200C	MCCV70-200I	1.220



Dimensiones	MESAS MURALES				MESAS CENTRALES				
	CON ESTANTE		CON REFUERZO		CON ESTANTE		CON REFUERZO		
	Modelo	P.V.P.(€)	Modelo	P.V.P.(€)	Modelo	P.V.P.(€)	Modelo	P.V.P.(€)	
600	1200x600x850	MMV60-120	725	MMVS60-120	706	MCV60-120	711	MCVS60-120	692
	1600x600x850	MMV60-160	819	MMVS60-160	776	MCV60-160	802	MCVS60-160	764
	2000x600x850	MMV60-200	978	MMVS60-200	927	MCV60-200	949	MCVS60-200	882
700	1200x700x850	MMV70-120	774	MMVS70-120	754	MCV70-120	743	MCVS70-120	708
	1600x700x850	MMV70-160	880	MMVS70-160	832	MCV70-160	851	MCVS70-160	797
	2000x700x850	MMV70-200	1.036	MMVS70-200	982	MCV70-200	985	MCVS70-200	927

MESAS EN ÁNGULO SOLDADAS PARA RINCÓN



Modelo MMRD-67

- Fabricadas en acero inoxidable AISI-304 18/10 satinado.
- Encimera y estante reforzados mediante omegas.
- Fácil instalación mediante tornillería incluida.
- Patas en tubo de 40x40 mm con pies de acero inoxidable regulable en altura mediante rosca oculta.
- Cantos rectos para unir a otras encimeras o mesas.

Modelo	Dimensiones	P.V.P. (€)
MMR-66	600x600x850	582
MMR-77	700x700x850	645
MMR-67	600x700x850	616
MMR-76	700x600x850	616

ESTANTE INTERMEDIO PARA MESA RINCÓN

- Fácil instalación mediante tornillería incluida.

Modelo	Dimensiones	P.V.P. (€)
EBR-66	600x600x850	152
EBR-77	700x700x850	160
EBR-67/76	600x700x850	156

ESTANTES PARA MESAS

- Estantes y estantes intermedios para toda la gama de mesas.
- Fabricados en acero inoxidable AISI-304 18/10 en acabado satinado con frontal de 40mm, reforzados mediante omegas.
- Los estantes suplementarios intermedios deben salir soldados de la fábrica.

GAMA 600

Modelo	Para mesas	P.V.P.(€)
EB-66	600x600	106
EB-76	700x600	114
EB-86	800x600	126
EB-96	900x600	138
EB-106	1000x600	151
EB-116	1100x600	158
EB-126	1200x600	165
EB-136	1300x600	179
EB-146	1400x600	196
EB-156	1500x600	204
EB-166	1600x600	213
EB-176	1700x600	231
EB-186	1800x600	247
EB-196	1900x600	252
EB-206	2000x600	258
EB-226	2200x600	265
EB-246	2400x600	289

GAMA 700

Modelo	Para mesas	P.V.P.(€)
EB-67	600x700	111
EB-77	700x700	124
EB-87	800x700	142
EB-97	900x700	151
EB-107	1000x700	162
EB-117	1100x700	169
EB-127	1200x700	189
EB-137	1300x700	200
EB-147	1400x700	210
EB-157	1500x700	224
EB-167	1600x700	251
EB-177	1700x700	261
EB-187	1800x700	269
EB-197	1900x700	272
EB-207	2000x700	277
EB-227	2200x700	285
EB-247	2400x700	307

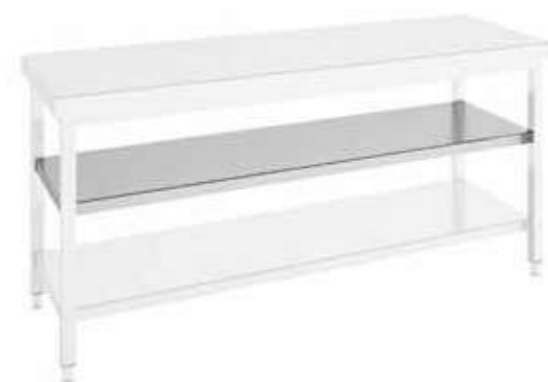

PETO LATERAL PARA MESAS

- Construido en acero inoxidable AISI 304 satinado.
- Se integra en cualquier encimera o fregadero de Eratos.
- En las mesas soldadas se entregan ya montados.

Modelo	Peto	Gama	P.V.P.(€)
PL-60D	Derecho	600	125
PL-60I	Izquierdo	600	125
PL-70D	Derecho	700	136
PL-70I	Izquierdo	700	136



PLAFÓN LATERAL PARA MESAS

- Construido en acero inoxidable AISI 304 18/10 en acabado satinado.
- Fácil instalación mediante tornillería incluida.
- Integrable en cualquier mesa de Eratos.
- En las mesas soldadas se entregan ya montados.

Modelo	Gama	P.V.P.(€)
PLM-60	600	129
PLM-70	700	135



MÓDULO CUERPO DE GUÍAS

- Fabricados en acero inoxidable AISI-304 18/10.
- Fácil instalación (tornillería incluida).
- Pueden añadirse posteriormente a mesas ya instaladas.
- 8 pares de guías con una separación de 70mm.

Modelo	Dimensiones	Guías	P.V.P. (€)
CG-GN	380x570x590	GN 1/1	361
CG-PS	660x570x590	Pasteleras	402



CAJONES CON GUÍAS TELESCÓPICAS

- Fabricados en acero inoxidable AISI-304 18/10.
- Cajón extraíble dotado de guías telescópicas con freno.
- Cada cajón puede alojar una cubeta GN1/1.
- Fácil instalación (tornillería incluida).
- Pueden añadirse posteriormente a mesas ya instaladas.
- Si se requieren montados a las mesas soldadas se debe indicar en el pedido.

	Modelo	Dimensiones	Cajones	Capacidad	P.V.P. (€)
600	CM60	330x561x190	1	GN1/1-100	201
	CM62	390x561x440	2	GN1/1-100	347
	CM61	390x561x440	1	GN1/1-200	334
700	CM70	330x626x190	1	GN1/1-100	222
	CM72	390x626x440	2	GN1/1-100	355
	CM71	390x626x440	1	GN1/1-200	340



MÓDULOS CAJONERA

- Fabricados en acero inoxidable AISI-304 18/10.
- Cajones extraíbles dotados de guías telescópicas con freno.
- Cada cajón puede alojar una cubeta GN1/1.
- Cerradura individual opcional.
- Fácil instalación (tornillería incluida).
- Pueden añadirse posteriormente a mesas ya instaladas.
- Si se requieren montados a las mesas soldadas se debe indicar en el pedido.

Modelo	Dimensiones	Cajones	Capacidad	P.V.P. (€)
CM3	390x562x596	3	GN1/1-100	604
CM21	390x562x596	1	GN1/1-200	650
		1	GN1/1-100	
CM12	390x562x596	1	GN1/1-100	650
		1	GN1/1-100	



CERRADURA CAJÓN INDIVIDUAL

Modelo	Descripción	P.V.P. (€)
OCPB	Cerradura cajón individual	43



ESTANTERÍAS DE SOBREMESA

- Construidas en acero inoxidable AISI 304 18/10 satinado.
- Instalación rápida y fácil mediante pequeños orificios en la encimera (se adjunta manual con explicación de montaje).
- Patas en tubo redondo de \varnothing 30 mm.
- Se pueden acoplar a todo tipo de mesas.
- Pueden equiparse con pantallas de luz y/o calor (no incluidas).



DESMONTADAS

Modelo	Dimensiones	P.V.P. (€)	Modelo	Dimensiones	P.V.P. (€)
ESD-71	700x350x400	316	ESD-72	700x350x700	435
ESD-91	900x350x400	321	ESD-92	900x350x700	443
ESD-111	1100x350x400	325	ESD-112	1100x350x700	450
ESD-131	1300x350x400	334	ESD-132	1300x350x700	462
ESD-151	1500x350x400	353	ESD-152	1500x350x700	499
ESD-171	1700x350x400	369	ESD-172	1700x350x700	547
ESD-191	1900x350x400	387	ESD-192	1900x350x700	563
ESD-211	2100x350x400	429	ESD-212	2100x350x700	632

SOLDADAS

Modelo	Dimensiones	P.V.P. (€)	Modelo	Dimensiones	P.V.P. (€)
ES-71	700x350x400	374	ES-72	700x350x700	491
ES-91	900x350x400	378	ES-92	900x350x700	500
ES-111	1100x350x400	382	ES-112	1100x350x700	508
ES-131	1300x350x400	414	ES-132	1300x350x700	541
ES-151	1500x350x400	434	ES-152	1500x350x700	580
ES-171	1700x350x400	449	ES-172	1700x350x700	626
ES-191	1900x350x400	489	ES-192	1900x350x700	667
ES-211	2100x350x400	532	ES-212	2100x350x700	734

Ejemplos de aplicación de las estanterías instaladas con pantallas de luz y calor o pantallas de calor, ver siguiente página.



PANTALLAS CON LUZ Y/O CALOR

- Construidas en acero inoxidable AISI 304 18/10 satinado.
- Interruptor de marcha luminoso.
- Las lamparas halógenas incorporan protección de cristal.
- Instalación fácil y rápida.

PANTALLAS LUZ Y CALOR MEDIANTE LÁMPARAS HALÓGENAS

- Pantalla para mantener caliente e iluminar los productos.
- La luz y el calor se realiza mediante lámparas halógenas de alta potencia.

Modelo	Dimensiones	Nº Lámparas	Potencia	P.V.P. (€)
PL-80	800x150x60	2	600 W	521
PL-120	1200x150x60	3	900 W	575
PL-160	1600x150x60	4	1200 W	626



LUZ 
CALOR 

PANTALLAS CON LUZ HALÓGENA Y CALOR CON RESISTENCIA CERÁMICA

- Pantalla para mantener caliente e iluminar los productos.
- Ofrece una mayor intensidad de calor gracias a los elementos cerámicos que proveen un calor intenso y más concentrado. La luz se produce mediante lámparas halógenas y el calor mediante resistencias cerámicas, tipo teja.

Modelo	Dimensiones	Nº Lámparas y resistencias	Potencia	P.V.P. (€)
PLC-80	800x150x60	2+2	890 W	735
PLC-120	1200x150x60	3+2	1210 W	813
PLC-160	1600x150x60	4+3	1530 W	972



LUZ 
CALOR 

PANTALLAS DE CALOR MEDIANTE RESISTENCIAS CERÁMICAS

- Pantalla para mantener caliente los productos.
- Ofrece una gran intensidad de calor sobre los alimentos gracias a las lámparas cerámicas que proveen un calor intenso y más concentrado.

Modelo	Dimensiones	Nº Resistencias	Potencia	P.V.P. (€)
PCC-80	800x150x60	2	750 W	568
PCC-120	1200x150x60	3	1000 W	644
PCC-160	1600x150x60	4	1250 W	719



LUZ 
CALOR 

OPCIÓN ARO DESBARAZADO EN MESA

- Agujero de Ø200mm mecanizado en encimera.
- Aro de goma desmontable.



Modelo	Descripción	P.V.P. (€)
AAD-200	Agujero en encimera + Aro goma	89
AD-200	Recambio aro de goma	40

KIT DE RUEDAS Ø 125 mm.

- Ruedas de Ø125mm
- Se suministran dos ruedas con freno en cada kit.



Para mesas	Modelo	Nº de ruedas	P.V.P. (€)
≤ 2000 mm	KR4	4	232
> 2000 mm	KR6	6	339

SOLDAR CUBETA EN MESAS

- Cubetas fabricadas en acero inoxidable AISI-304 18/10 de 400x400x250mm y 500x400x250mm con desagüe y dotadas de protección antisónica.



Modelo	Descripción-Posición cubeta	P.V.P. (€)	Modelo	Descripción-Posición cubeta	P.V.P. (€)
CSE-44D	Cubeta soldada 400x400 a la derecha	233	CSE-54D	Cubeta soldada 500x400 a la derecha	304
CSE-44I	Cubeta soldada 400x400 a la izquierda	233	CSE-54I	Cubeta soldada 500x400 a la izquierda	304
CSE-44C	Cubeta soldada 400x400 en el centro	233	CSE-54C	Cubeta soldada 500x400 en el centro	304

MESAS DE APOYO Y SERVICIO PARA TERRAZA

NOVEDAD

- Mesas con ruedas diseñadas para los establecimientos con terrazas, con el objetivo de dar apoyo al servicio de los camareros.
- Fabricadas en acero inoxidable AISI-304 18/10 con acabado satinado.
- Encimeras con peto trasero de 150 mm de altura y canto frontal de 50 mm en punto redondo, totalmente soldados.
- Como opción se pueden colocar un juego de petos laterales, modelo PMT.
- Encimera y estantes reforzados mediante omegas.
- Provistas de 4 ruedas de 125mm, 2 de ellas con freno.
- En la parte superior dispone de cajones con guías telescópicas, para la organización de los cubiertos o utensilios varios.
- Posibilidad opcional de incorporar cerradura con llave, tanto en los cajones como en las puertas, modelo OCPB : 43 € para cajón y modelo OCPC : 88 € para puerta.
- Existen 2 modelos, unos abiertos y otros cerrados con puertas correderas.
- Estante intermedio regulable en altura mediante soportes de gran resistencia.
- Como dotación incluye un tirador para facilitar el traslado del mueble que puede instalarse en cualquiera de los costados.
- Como opción, se puede colocar un soporte para dejar las bandejas (modelo SMT).



Tirador mueble



Soporte bandejas (SMT)



Juego petos laterales (PTM)

MESAS ABIERTAS Y CON CAJONES

Modelo	Dimensiones	Nº de cajones	P.V.P. (€)
MTA50-80	800x500x1045/1200	2	1.264
MTA50-100	1000x500x1045/1200	2	1.305
MTA50-120	1200x500x1045/1200	3	1.543

MESAS CERRADAS CON PUERTAS Y CON CAJONES

Modelo	Dimensiones	Nº de cajones	P.V.P. (€)
MTC50-100	1000x500x1045/1200	2	1.577
MTC50-120	1200x500x1045/1200	3	1.845

OPCIONES

Modelo	Descripción	Dimensiones	P.V.P. (€)
SMT	soporte bandejas mueble terraza	1000x500x1045/1200	55
PTM	juego petos laterales mueble terraza	1200x500x1045/1200	156

MESAS MURALES DE CORTE

- Fabricadas en acero inoxidable AISI-304 18/10 con acabado satinado.
- Encimera y estante opcionales reforzados mediante omegas.
- Polietileno desmontable de 20mm de espesor, de color blanco.
- Patas en tubo de 40x40mm con pies de acero inoxidable regulable en altura mediante rosca oculta.
- Los modelos desmontados incluyen una robusta estructura reforzada con faldones que ofrece una total solidez.
- Las mesas montadas se suministran totalmente soldadas.

MESAS DE CORTE CON ESTANTE



DESMONTADA			
	Modelo	Dimensiones	P.V.P. (€)
600	MMCED60-100	1000x600x850	968
	MMCED60-150	1500x600x850	1.108
700	MMCED70-100	1000x700x850	1.047
	MMCED70-150	1500x700x850	1.202
SOLDADA			
	Modelo	Dimensiones	P.V.P. (€)
600	MMCE60-100	1000x600x850	1.027
	MMCE60-150	1500x600x850	1.175
700	MMCE70-100	1000x700x850	1.110
	MMCE70-150	1500x700x850	1.273

MESAS DE CORTE SIN ESTANTE



DESMONTADA			
	Modelo	Dimensiones	P.V.P. (€)
600	MMCS60-100	1000x600x850	901
	MMCS60-150	1500x600x850	985
700	MMCS70-100	1000x700x850	976
	MMCS70-150	1500x700x850	947
SOLDADA			
	Modelo	Dimensiones	P.V.P. (€)
600	MMCS60-100	1000x600x850	954
	MMCS60-150	1500x600x850	1.044
700	MMCS70-100	1000x700x850	1.035
	MMCS70-150	1500x700x850	1.004

PILONES DE CORTE



- Fabricado en acero inoxidable AISI-304 18/10.
- Patas en tubo de 40x40mm con pies de acero inoxidable regulable en altura mediante rosca oculta.
- Estructura reforzada, con estante inferior incluido.
- Se suministran totalmente soldadas.
- Polietileno desmontable de 50 o 100mm de espesor, de color blanco.

Modelo	Dimensiones	P.V.P. (€)
PC50-50	500x500x850	560
PC50-100	500x500x900	773

MESAS SOPORTE PARA HORNOS DE GASTRONOMÍA Y PASTELERÍA

- Todos los modelos se suministran completamente soldados.
- Diseñado para la colocación de hornos de gastronomía y pastelería.
- Modelos con guías y sin guías.
- Fabricados íntegramente en acero inoxidable AISI-304 18/10 con acabado satinado y refuerzos con omegas de acero.
- Los modelos sin guías incorporan estante inferior en acero inoxidable AISI 304 18/10.
- Cuerpo guías en AISI 304 18/10.
- Cantos frontales de 50mm totalmente soldados.
- Patas en tubo de 40x40mm con pies regulables mediante rosca oculta sanitaria. Altura adaptable entre 70 y 76cm.



MESAS CON GUÍAS GASTRO-NORM

Modelo	Dimensiones	Capacidad	P.V.P. (€)
MHG-8575	850 x 750 x 700	2 cuerpos de guía para 6 GN 1/1	733
MHG-8585	850 x 850 x 700	2 cuerpos de guías para 6 GN 1/1	776
MHG-1085	1100 x 850 x 700	1 cuerpo para 6 GN 1/1 y 1 para 6 GN 2/1	894
MHG-1095	1100 x 950 x 700	1 cuerpo para 6 GN 1/1 y 1 para 6 GN 2/1	947



MESAS CON GUÍAS PASTELERÍA DE 60 x 40cm.

Modelo	Dimensiones	Capacidad	P.V.P. (€)
MHP-8585	850x850x700	1 cuerpo de guías para 6 latas 400x600	746
MHP-1085	1100x850x700	2 cuerpos de guías para 6 latas 400x600	817



MESAS SOPORTE SIN GUÍAS

Modelo	Dimensiones	Capacidad	P.V.P. (€)
MH-8575	850 x 750 x 700	Sin guías - con estante	576
MH-8585	850 x 850 x 700	Sin guías - con estante	596
MH-1085	1100 x 850 x 700	Sin guías - con estante	693
MH-1095	1100 x 950 x 700	Sin guías-con estante	706



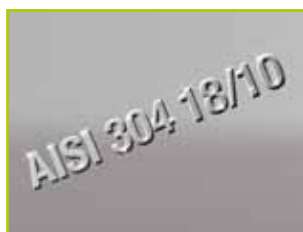

Máxima calidad
Productos fabricados en acero inoxidable AISI 304 18/10. Diseñados para un uso profesional duradero, con líneas funcionales. Acabados robustos, sólidos e higiénicos.



Ergonomía y productividad.
Mesas profesionales, ergonómicas, compactas y muy equipadas. Diseñadas para facilitar y optimizar el trabajo del barman aumentando su productividad y la facturación del establecimiento.



Modelos refrigerados.
Los modelos refrigerados son estaciones de cóctel muy compactas y funcionales. Disponen de una cámara frigorífica, dotada con amplios cajones totalmente extraíbles mediante guías telescópicas.



Práctica cuba aislada
Cuba de gran tamaño aislada con poliuretano inyectado de alta densidad y de gran espesor. Soldada, estanca y con desagüe. Dispone de dobles fondos perforados, separadores móviles y cubetas.



Funcionalidad profesional
Fregadero con grifo, doble fondo perforado y moja-copas, tabla de corte con recipiente para desperdicios extraíble, barra de polipropileno cierracóctelera, soporte para blender, carriles rápidos, etc.



Amplia gama
Existe una mesa para cada necesidad: Modelos básicos, para combinados, mesas para coctelería profesional, estaciones cóctel refrigeradas, muebles de cóctel móviles con barra y panel decorativo, etc.



Opciones y accesorios
En función del modelo, pueden equiparse opciones y accesorios tales como un 2º carril rápido, cubetas GN para ingredientes, varios tipos de grifos, ruedas, barra superior y panel decorativo.



Disponibilidad
Todo el catálogo de mesas y estaciones de coctelería de Eratos, así como sus opciones, están disponibles para enviarse en un reducido plazo de 24 a 72 horas, dependiendo del modelo.

MESA PARA PREPARACIÓN COMBINADOS

- Mesa fabricada en acero inoxidable AISI 304 18/10, satinado.
- Estructura de tubo en acero inoxidable de 40x40mm soldada a la encimera.
- Modelo fabricado con estante inferior o con refuerzo trasero.
- Pies de acero inoxidable regulable en altura mediante rosca oculta.
- Encimera con peto trasero de 40mm.
- Superficie de apoyo de 520x170mm.
- Cuba aislada térmicamente de 725x400x205/215mm con poliuretano inyectado ecológico y desagüe incorporado.
- Incorpora fondo perforado en toda la cuba así como 2 separadores móviles.
- Capacidad cuba aislada: 2 zonas para hielo, 1 zona para botellas y 1 zona para 7 cubetas de GN 1/9-100 (cubetas no incluidas en el precio, ver kit opcional KC-120).
- Carril rápido frontal de 900x110mm con capacidad para 10/11 botellas, fácilmente desmontable. Como opción se puede colocar un 2º carril modelo CR-100.
- Incorpora tabla de corte-golpeador cierra cóctelera en polietileno, extraíble para la limpieza.



Modelo MCE-100



Modelo MCS-100 + opciones de kit cubetas KC-120 y 2º carril botellas CR-100



Opcional, 2º carril para botellas, mod. CR-100

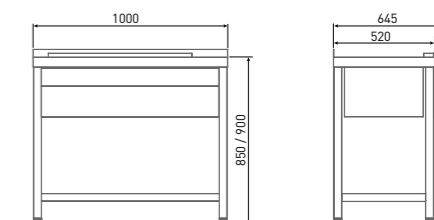

Modelo	Tipo	Dimensiones	Dimensiones con 2º carril	P.V.P. (€)
MCE-100	Mesa con estante	1000x645x900	1000x785x900	1.501
MCS-100	Mesa con refuerzo trasero	1000x645x900	1000x785x900	1.501
Opciones				
CR-100	2º carril rápido botellas	910x140x260		148
KC-120	Kit 7 Cubetas inox. GN 1/9 100mm			138

BANDEJAS SOBRE BARRA

- Diseñado para ser instalado encima de las barras.
- Conjunto base y rejillas fabricados en acero inoxidable AISI 304.
- Cajón-base provisto de orificio y tubo para desaguar los líquidos.

Modelo	Dimensiones	Nº de rejillas	P.V.P. (€)
KB-120	1205x205x20	3	246
KB-160	1605x205x20	4	318
KB-200	2005x205x20	5	361



MESAS PARA PREPARACIÓN DE CÓCTELES

NOVEDAD

MESA CÓCTEL 1200 mm

- Fabricada en acero inoxidable AISI 304 18/10, satinado.
- Estructura de tubo en acero inoxidable de 40x40mm soldada a la encimera.
- Se fabrican 4 modelos, uno con estante inferior, otro con refuerzo trasero y estos 2, con la cuba de fregadero a derecha y a izquierda.
- Encimera con peto trasero de 40mm.
- Fregadero de 275x250x165mm con desagüe incorporado.
- Grifo monomando incluido.
- Moja-vasos a presión, con rejilla desmontable.
- 1 recipiente para desperdicios extraíble.
- Incorpora 2 tablas de corte/golpeador cierra coctelera en polietileno, extraíbles para la limpieza, una de 190x280x20mm y otra de 730x60x20mm.
- Cuba aislada térmicamente con poliuretano inyectado ecológico de 725x400x215mm y desagüe incorporado.
- Incorpora fondo perforado en toda la cuba, así como 2 separadores móviles.
- Capacidad cuba aislada: 1 zona para botellas, 2 zonas para hielo y 1 zona para cubetas de 7 cubetas GN 1/9 (cubetas no incluidas en el precio, ver kit opcional KC-120).
- Carril rápido de 785mm con capacidad para 7/9 botellas, fácilmente desmontable. Como opción puede añadirse un 2º carril.
- 1 soporte para batidora y/o mezclador, con orificio pasacables, fácilmente desmontable.
- Como opción, puede solicitarlas con el kit de ruedas KR4.



Grifo monomando incluido.



Recipiente para desperdicios, extraíble.



Pies de altura regulable



Opcional, 2º carril para botellas, mod. CR-120



Modelo MCE-120D



Modelo MCS-120D + opciones de kit cubetas KC-120 y 2º carril botellas CR-120

Modelo	Tipo	Cuba fregadero	Dimensiones	Dimensiones con 2º carril	P.V.P. (€)
MCE-120D	Mesa con estante	derecha	1200x745x900	1200x785x900	1.918
MCE-120I	Mesa con estante	izquierda	1200x745x900	1200x785x900	1.918
MCS-120D	Mesa con refuerzo	derecha	1200x745x900	1200x785x900	1.918
MCS-120I	Mesa con refuerzo	izquierda	1200x745x900	1200x785x900	1.918
Opciones					
KC-120	Kit 7 Cubetas inox. GN 1/9 100mm				138
CR-120	2º carril rápido para botellas		785x140x260		148
KR4	Kit 4 ruedas, 2 con freno		ø125 mm		232

MESA CÓCTEL 1600 mm

- Fabricada en acero inoxidable AISI 304 18/10, satinado.
- Estructura de tubo en acero inoxidable de 40x40mm soldada a la encimera.
- Se fabrican 4 modelos, uno con estante inferior, otro con refuerzo trasero y estos 2, con la cuba de fregadero a derecha y a izquierda.
- Encimera con peto trasero de 40mm.
- Fregadero de 275x250x165mm con desagüe incorporado.
- Grifo monomando incluido.
- Moja-vasos a presión, con rejilla desmontable.
- 1 recipiente para desperdicios extraíble.
- Incorpora 2 tablas de corte/golpeador cierra coctelera en polietileno, extraíbles para la limpieza, una de 190x280x20mm y otra de 730x60x20mm.
- Cuba de 1070x400x215mm, aislada térmicamente con poliuretano inyectado ecológico y desagüe incorporado.
- Incorpora fondo perforado en toda la cuba, así como 3 separadores móviles.
- Capacidad cuba aislada: 2 zonas para botellas, 2 zonas para hielo y 1 zona para 10 cubetas GN1/9 (cubetas no incluidas en el precio, ver kit opcional KC-160).
- Carril rápido frontal con capacidad para 12/14 botellas, fácilmente desmontable. Como opción puede añadirse un 2º carril.
- 1 soporte para batidora y/o mezclador, con orificio pasacables, fácilmente desmontable.
- Como opción, puede solicitarlas con el kit de ruedas KR4.



Modelo MCE-160D + kit cubetas KC-160



Vista superior mod. MCE-160I + kit cubetas KC-160 (cuba izquierda)



Separadores móviles incluidos



Kit ruedas KR4, como opción



Opcional: Kit cubetas: KC-160



Opcional, 2º carril para botellas, mod. CR-160

Modelo	Tipo	Cuba fregadero	Dimensiones	Dimensiones con 2º carril	P.V.P. (€)
MCE-160D	Mesa con estante	derecha	1600x745x900	1600x785x900	2.484
MCE-160I	Mesa con estante	izquierda	1600x745x900	1600x785x900	2.484
MCS-160D	Mesa con refuerzo	derecha	1600x745x900	1600x785x900	2.484
MCS-160I	Mesa con refuerzo	izquierda	1600x745x900	1600x785x900	2.484
Opciones					
KC-160	Kit 10 Cubetas inox. GN 1/9 100mm				198
CR-160	2º carril rápido para botellas		1190x140x260		160
KR4	Kit 4 ruedas, 2 con freno		ø125 mm		232

MESA CÓCTEL DOBLE 2000 MM

- Fabricada en acero inoxidable AISI 304 18/10, acabado satinado.
- Estructura de tubo en acero inoxidable de 40x40mm, totalmente soldada a la encimera.
- Encimera con peto trasero de 40mm.
- Se fabrican dos modelos, uno con estante inferior y otro con refuerzo trasero.
- 2 fregaderos de 275x250x165mm, con desagüe incorporado.
- 2 grifos monomando incluidos.
- 2 moja-vasos a presión, con rejilla desmontable.
- 2 recipientes para desperdicios extraíbles.
- Incorpora 3 tablas de corte/golpeador cierra coctelera en polietileno, extraíbles para la limpieza, dos de 190x280x20mm y una de 1265x60x20mm.
- Cuba aislada térmicamente con poliuretano inyectado ecológico de 1265x400x215mm.
- Incorpora fondo perforado en toda la cuba, así como 4 separadores móviles.
- Capacidad cuba aislada: 2 zonas para botellas, 3 zonas para hielo y 1 zona para cubetas de 12 cubetas GN 1/9-100 (cubetas no incluidas en el precio, ver kit opcional KC-200).
- Carril rápido de 1265mm con capacidad para 13/15 botellas, fácilmente desmontable. Como opción puede añadirse un 2º carril.
- 2 soportes frontales para batidora y mezclador, con orificio pasacables, fácilmente desmontables.
- Como opción, puede solicitarlas con el kit de ruedas KR4.



Grifo monomando incluido.



Recipiente para desperdicios, extraíble.



Pies de altura regulable

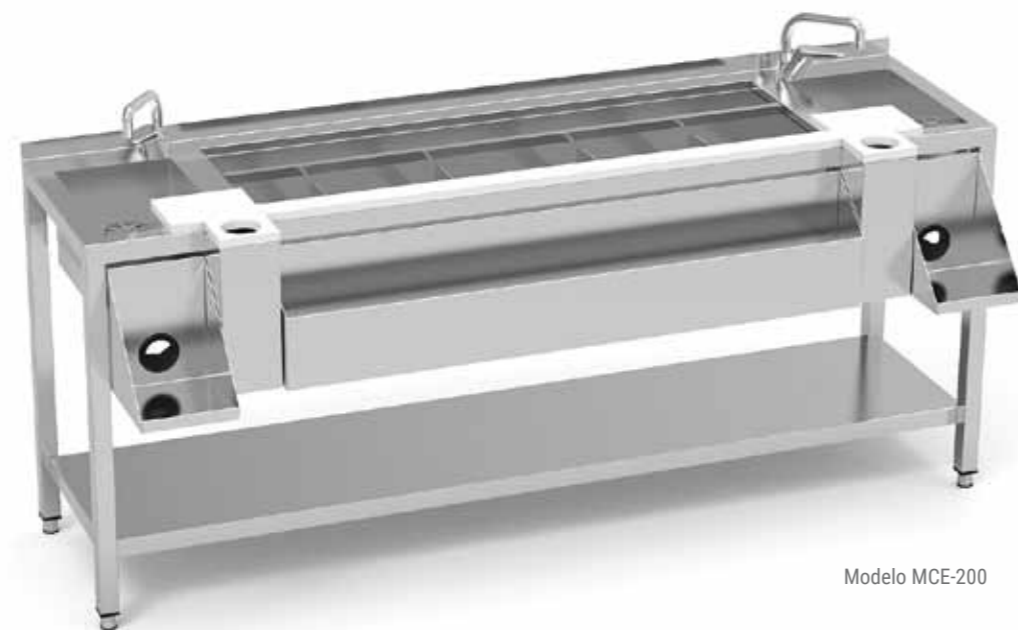

Modelo MCE-200



Opcional, 2º carril para botellas CR-200



Vista superior modelo MCE-200

Modelo	Tipo	Dimensiones	Dimensiones con 2º carril	P.V.P. (€)
MCE-200	Mesa con estante	2000x745x900	2000x785x900	3.243
MCS-200	Mesa con refuerzo	2000x745x900	2000x785x900	3243
Opciones				
KC-200	Kit 12 Cubetas inox. GN 1/9 100mm			237
CR-200	2º carril rápido para botellas	1165x140x260		174
KR4	Kit 4 ruedas, 2 con freno	ø125 mm		232

MUEBLES PARA PREPARACIÓN DE CÓCTELES

NOVEDAD

MUEBLES CÓCTEL 1200 mm

- Fabricado en acero inox. AISI 304 18/8, satinado.
- Estructura robusta de acero inoxidable soldada a la encimera y al estante inferior. Encimera con peto de 40mm.
- Fregadero de 275x250x165mm, con desagüe.
- Grifo monomando de caño bajo incluido.
- Moja-vasos a presión, con rejilla desmontable.
- 1 recipiente para desperdicios extraíble.
- Incorpora 2 tablas de corte/golpeador cierra coctelera en polietileno, extraíbles para la limpieza, una de 190x280x20mm y otra de 730x60x20mm.
- Cuba aislada térmicamente con poliuretano inyectado ecológico de 725x400x215mm y desagüe incorporado.
- Incorpora fondo perforado en toda la cuba, así como 2 separadores móviles.
- Capacidad cuba aislada: 1 zona para botellas, 2 zonas para hielo y 1 zona para cubetas de 7 cubetas GN 1/9 (cubetas no incluidas en el precio, ver kit opcional KC-120).
- Carril rápido de 785mm con capacidad para 7/9 botellas, fácilmente desmontable. Como opción puede añadirse un 2º carril.
- 1 soporte para batidora y/o mezclador, con orificio pasacables, fácilmente desmontable.
- Como opción, puede solicitarlas con el kit de ruedas KRM4.
- Posibilidad de incorporar, de manera opcional, kit barra modelo KE-120 de 1200x280x225mm, equipado con:
 - Soporte barra.
 - Guías y panel decorativo en acero plastificado de color blanco y 4 ruedas. Como opción se puede cambiar el color del panel (ver pag.85).



Modelo MCN-120D + kit cubetas KC-120



Opcional : kit ruedas KRM4



Separadores móviles incluidos



Opcional: Kit cubetas: KC-120

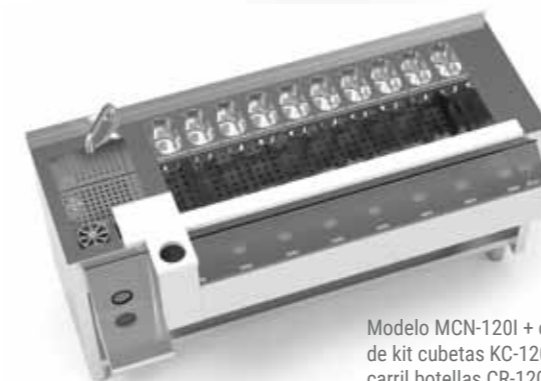

Modelo MCN-120I + opciones de kit cubetas KC-120 y 2º carril botellas CR-120



Kit barra opcional, KE-120

Modelo	Tipo	Dimensiones	Dimensiones con 2º carril	P.V.P. (€)
MCN-120D	Mueble con fregadero derecha	1200x745x900	1200x785x900	2.112
MCN-120I	Mueble con fregadero izquierda	1200x745x900	1200x785x900	2.112
Opciones				
KC-120	Kit 7 Cubetas inox. GN 1/9 100mm			138
CR-120	2º carril rápido para botellas	785x140x260		148
KRM4	Kit 4 ruedas, 2 con freno	ø125 mm		234
KE-120	Kit barra con soporte con guías traseras con panel decorativo blanco y ruedas	1200x280x225		393

MUEBLES CÓCTEL 1600 mm

- Fabricada en acero inoxidable AISI 304 18/10, satinado.
- Estructura robusta de acero inoxidable soldada a la encimera y al estante inferior. Encimera con peto de 40mm.
- Se fabrican 2 modelos, uno con la cuba de fregadero a derecha y otro a la izquierda.
- Fregadero de 275x250x165mm con desagüe incorporado.
- Grifo monomando incluido.
- Moja-vasos a presión, con rejilla desmontable.
- 1 recipiente para desperdicios extraíble.
- Incorpora 2 tablas de corte/golpeador cierra coctelera en polietileno, extraíbles para la limpieza, una de 190x280x20mm y otra de 730x60x20mm.
- Cuba de 1070x400x215mm, aislada térmicamente con poliuretano inyectado ecológico y desagüe incorporado.
- Incorpora fondo perforado en toda la cuba, así como 3 separadores móviles.
- Capacidad cuba aislada: 2 zonas para botellas, 2 zonas para hielo y 1 zona para 10 cubetas GN1/9 (cubetas no incluidas en el precio, ver kit opcional KC-160).
- Carril rápido frontal con capacidad para 12/14 botellas, fácilmente desmontable. Como opción puede añadirse un 2º carril.
- 1 soporte para batidora y/o mezclador, con orificio pasacables, fácilmente desmontable.
- Como opción, puede solicitarlas con el kit de ruedas KRM4
- Posibilidad de incorporar, de manera opcional, kit barra modelo KE-160 de 1600x280x225mm equipado con:
 - Soporte barra.
 - Guías y panel decorativo en acero plastificado de color blanco y 4 ruedas. Como opción se puede cambiar el panel con una gama amplia de colores, ver el color del panel en pág.85.



Grifo monomando incluido.



Recipiente para desperdicios, extraíble.



Opcional : kit ruedas KRM4

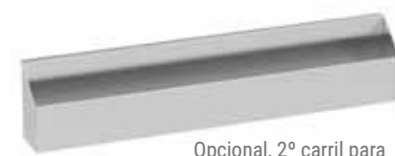

Opcional, 2º carril para botellas CR-160



Modelo MCN-160D + kit cubetas KC-160



Modelo MCN-160D + kit cubetas KC-160

Modelo	Tipo	Dimensiones	Dimensiones con 2º carril	P.V.P. (€)
MCN-160D	Mueble con fregadero derecha	1600x745x900	1600x785x900	2.739
MCN-160I	Mueble con fregadero izquierda	1600x745x900	1600x785x900	2.739
Opciones				
KC-160	Kit 10 Cubetas inox. GN 1/9 100mm			198
CR-160	2º carril rápido para botellas	1190x140x260		160
KRM4	Kit 4 ruedas, 2 con freno	Ø125 mm		234
KE-160	Kit barra con soporte con guías traseras con panel decorativo blanco y ruedas	1600x280x225		393

MUEBLES CÓCTEL 2000 mm

NOVEDAD

- Fabricada en acero inoxidable AISI 304 18/10, acabado satinado.
- Estructura robusta de acero inoxidable soldada a la encimera y al estante inferior. Encimera con peto de 40mm.
- 2 fregaderos de 275x250x165mm, con desagüe incorporado.
- 2 grifos monomando incluidos.
- 2 moja-vasos a presión, con rejilla desmontable.
- 2 recipientes para desperdicios extraíbles.
- Incorpora 3 tablas de corte/golpeador cierra coctelera en polietileno, extraíbles para la limpieza, dos de 190x280x20mm y una de 1265x60x20mm.
- Cuba aislada térmicamente con poliuretano inyectado ecológico de 1265x400x215mm.
- Incorpora fondo perforado en toda la cuba, así como 4 separadores móviles.
- Capacidad cuba aislada: 2 zonas para botellas, 3 zonas para hielo y 1 zona para cubetas de 12 cubetas GN 1/9-100 (cubetas no incluidas en el precio, ver kit opcional KC-200).
- Carril rápido de 1265mm con capacidad para 13/15 botellas, fácilmente desmontable. Como opción puede añadirse un 2º carril.
- 2 soportes frontales para batidora o mezclador, con orificio pasacables, fácilmente desmontables.
- Como opción, puede solicitarlo con el kit de ruedas KRM4.
- Posibilidad de incorporar, de manera opcional, kit barra modelo KE-200 de 2000x280x225mm, equipado con:
 - Soporte barra.
 - Guías y panel decorativo en acero plastificado de color blanco y 4 ruedas. Como opción se puede cambiar el color del panel (ver pag.85).

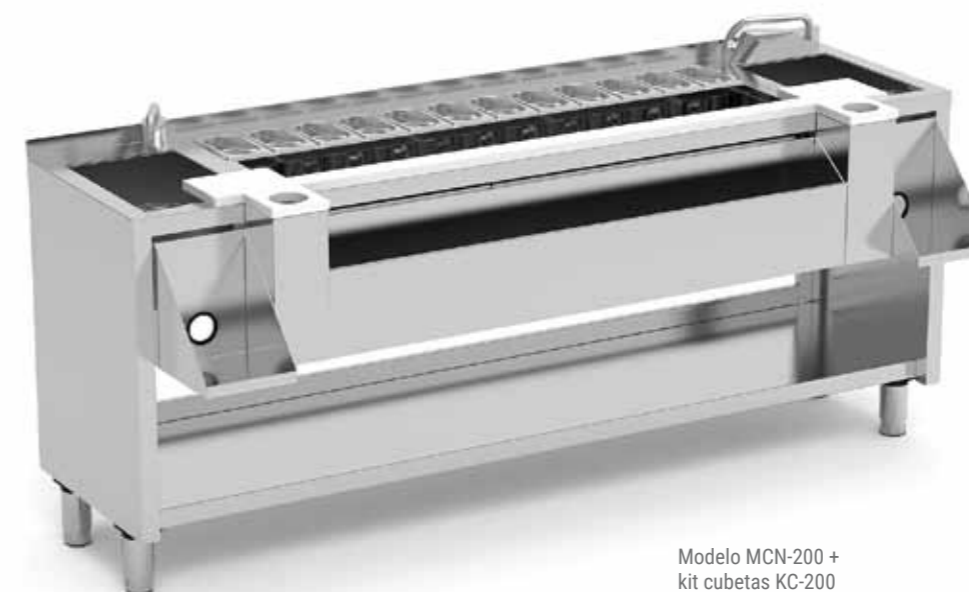

Modelo MCN-200 + kit cubetas KC-200

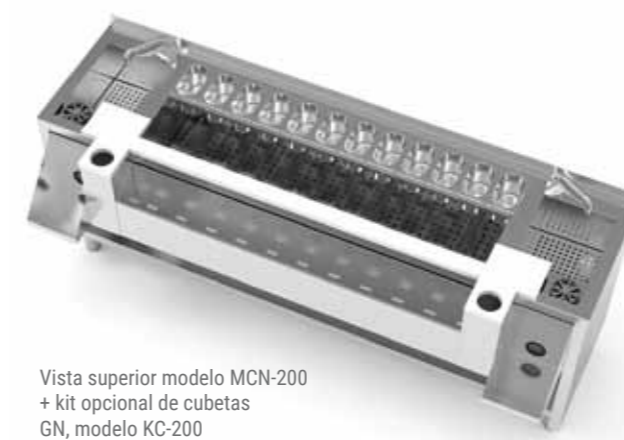

Vista superior modelo MCN-200 + kit opcional de cubetas GN, modelo KC-200



Separadores móviles incluidos



Opcional: Kit cubetas: KC-200



Opcional : kit ruedas KRM4



Kit barra opcional, modelo KE-200

Modelo	Tipo	Dimensiones	Dimensiones con 2º carril	P.V.P. (€)
MCN-200	Mueble con dos fregaderos	2000x745x900	2000x785x900	3.573
Opciones				
KC-200	Kit 12 Cubetas inox. GN 1/9 100mm			237
CR-200	2º carril rápido para botellas	1265x140x260		174
KRM4	Kit 4 ruedas, 2 con freno	Ø125 mm		234
KE-200	Kit barra con soporte con guías traseras con panel decorativo blanco y ruedas	2000x280x225		511

MUEBLES PREPARACIÓN CÓCTEL CON CAJONES REFRIGERADOS

MUEBLE 1200mm CON 2 CAJONES REFRIGERADOS 1200

- Mueble fabricado en acero inox. AISI 304 18/10, satinado.
- Estructura robusta de acero inoxidable soldada con peto de 40mm.
- Pies en tubo de acero inoxidable, ajustables en altura.
- Fregadero de 275x250x165mm y desagüe incorporado.
- 1 moja-vasos a presión, con rejilla desmontable.
- 1 recipiente para desperdicios extraíble.
- Incorpora 2 tablas de corte/golpeador cierra coctelera en polietileno, extraíbles para la limpieza, una de 190x280x20mm y otra de 730x60x20mm.
- Cuba aislada térmicamente con poliuretano inyectado ecológico de 725x400x215mm y desagüe incorporado.
- Incorpora fondo perforado en toda la cuba, así como 2 separadores móviles.
- Capacidad cuba aislada: 1 zonas para botellas, 2 zonas para hielo y 1 zona para 7 cubetas GN 1/9 (cubetas no incluidas en el precio, ver kit opcional KC-120).
- Carril rápido de 785mm con capacidad para 7/9 botellas.
- 1 soporte para batidora y/o mezclador, con orificio pasacables, fácilmente desmontable.
- Grifo monomando incluido.
- 2 cajoneras refrigeradas de acero inoxidable, desmontables sobre guías inoxidables telescópicas con sistema auto-cierre, como opción se puede incorporar cerradura mod. OCMC.
- Aislamiento de poliuretano inyectado con densidad de 40 Kg/m³.
- Unidad condensadora ventilada y extraíble.
- Evaporador ventilado, con recubrimiento anticorrosión.
- Rango de temperatura de 0°C a 8°C.
- Posibilidad de incorporar, de manera opcional, kit barra modelo KE-120, equipado con:
 - Soporte barra.
 - Guías y panel decorativo en acero plastificado de color blanco. Como opción se puede cambiar el panel con una gama amplia de colores, ver pág.85.
- Ruedas: Debido al importante peso de los muebles, si precisa incorporar ruedas, como opción, se debería colocar un soporte reforzado independiente modelo SR-120.



Cajones refrigerados



Soporte batidora



Soporte ruedas, modelo SR-120



Kit barra opcional, modelo KE-120



Modelo MCR-120D

MUEBLE 1600MM CON 3 CAJONES REFRIGERADOS 1600

NOVEDAD

- Mueble fabricado en acero AISI 304 18/10, satinado.
- Estructura robusta de acero inoxidable soldada con peto de 40mm.
- Pies en tubo de acero inoxidable, ajustables en altura.
- Fregadero de 275x250x165mm con desagüe incorporado.
- Grifo monomando incluido.
- Moja-vasos a presión, con rejilla desmontable.
- 1 recipiente para desperdicios extraíble.
- Incorpora 2 tablas de corte/golpeador cierra coctelera en polietileno, extraíbles para la limpieza, una de 190x280x20mm y otra de 730x60x20mm.
- Cuba de 1070x400x215mm, aislada térmicamente con poliuretano inyectado ecológico y desagüe incorporado.
- Capacidad cuba aislada: 2 zonas para botellas, 2 zonas para hielo y 1 zona para cubetas 10 GN1/9 y (cubetas no incluidas en el precio, ver kit opcional KC-160).
- Incorpora fondo perforado en toda la cuba, así como 3 separadores móviles.
- Carril rápido frontal con capacidad para 12/14 botellas, fácilmente desmontable.
- 1 soporte para batidora o mezclador, con orificio pasacables, fácilmente desmontable.
- Cajoneras refrigeradas de acero inoxidable, desmontables sobre guías telescópicas de acero inoxidable con sistema auto-cierre.
- Aislamiento de poliuretano inyectado de densidad 40 Kg/m³.
- Unidad condensadora ventilada y extraíble.
- Evaporador ventilado, con recubrimiento anticorrosión.
- Rango de temperatura de 0°C a 8°C.
- Posibilidad de incorporar, de manera opcional, kit barra modelo KE-160, equipado con:
 - Soporte barra.
 - Guías y panel decorativo en acero plastificado de color blanco. Como opción se puede cambiar el panel con una gama amplia de colores, ver pág.85.
- Ruedas: Debido al importante peso de los muebles, si se precisa incorporar ruedas, como opción, se deberá colocar un soporte reforzado independiente modelo SR-160.



Grifo monomando incluido .



Recipiente para desperdicios, extraíble.



Soporte ruedas, modelo SR-160



Kit barra opcional, modelo KE-160



Modelo MCR-160D

Modelo	Tipo	Dimensiones	Potencia Frig.	Consumo	Tensión	P.V.P. (€)
MCR-120D	Mueble con 2 cajones refrigerados	1200x745x900	390W	150W	230V 50Hz	5.756
Opciones						
KC-120	Kit 7 Cubetas inox. GN 1/9 100mm					138
KE-120	Kit barra y soporte con guías traseras con panel decorativo blanco	1200x280x225				393
SR-120	Soporte reforzado con ruedas 120	1205x640x115				484
OCMC	Cerradura cajón refrigerado (unidad)					107

Modelo	Tipo	Dimensiones	Potencia Frig.	Consumo	Tensión	P.V.P. (€)
MCR-160D	Mueble con 3 cajones refrigerados	1600x745x900	600W	250W	230V 50Hz	6.434
Opciones						
KC-160	Kit 10 Cubetas inox. GN 1/9 100mm					198
KE-160	Kit barra y soporte con guías traseras con panel decorativo blanco	1600x280x225				393
SR-160	Soporte reforzado con ruedas 160	1605x640x115				522
OCMC	Cerradura cajón refrigerado (unidad)					107

MUEBLE 2000mm CON 3 CAJONES REFRIGERADOS 2000

- Mueble fabricado en acero inox. AISI 304 18/10, satinado.
- Estructura robusta de acero inoxidable soldada con peto de 40mm.
- Pies en tubo de acero inoxidable, ajustables en altura.
- 2 fregaderos de 275x250x165mm y desagüe incorporado.
- 1 moja-vasos a presión, con rejilla desmontable.
- 1 recipiente para desperdicios extraíble.
- Incorpora 3 tablas de corte/golpeador cierra coctelera en polietileno, extraíbles para la limpieza, dos de 190x280x20mm y una de 1265x60x20mm.
- Cuba aislada térmicamente con poliuretano inyectado ecológico de 1265x400x215mm y desagüe incorporado.
- Incorpora fondo perforado en toda la cuba, así como 4 separadores móviles.
- Capacidad cuba aislada: 2 zonas para botellas, 3 zonas para hielo y 1 zona para 12 cubetas GN 1/9 (cubetas no incluidas en el precio, ver kit opcional KC-200).
- Carril rápido de 1265mm con capacidad para 13/15 botellas.
- 1 soporte para batidora y/o mezclador, con orificio pasacables, fácil-

- mente desmontable.
- Grifo monomando incluido.
- 3 cajoneras refrigeradas de acero inoxidable, desmontables sobre guías inoxidables telescópicas con sistema auto-cierre, como opción se puede incorporar cerradura mod. OCMC.
- Aislamiento de poliuretano inyectado con densidad de 40 Kg/m³.
- Unidad condensadora ventilada y extraíble 3/4 partes.
- Evaporador ventilado, con recubrimiento anticorrosión.
- Rango de Temperatura: -2°C+8°C.
- Posibilidad de incorporar, de manera opcional, kit barra modelo KE-200, equipado con:
 - Soporte barra.
 - Guías y panel decorativo en acero plastificado de color blanco. Como opción se puede cambiar el panel con una gama amplia de colores, ver pág.85.
- Ruedas: Debido al importante peso de los muebles, si precisa incorporar ruedas, como opción, se deberá colocar un soporte reforzado independiente modelo SR-200.



Opcional: Kit cubetas: KC-200



Separadores móviles incluidos



Kit barra opcional, modelo KE-200



Soporte ruedas, modelo SR-200



Modelo MCR-200 + opción de kit cubetas KC-200

Modelo	Tipo	Dimensiones	Potencia Frig.	Consumo	Tensión	P.V.P. (€)
MCR-200	Mueble con 3 cajones refrigerados	2000x745x900	600W	250W	230V 50Hz	8.159
Opciones						
KC-200	Kit 12 Cubetas inox. GN 1/9 100mm					237
KE-200	Kit barra y soporte con guías traseras con panel decorativo blanco	2000x280x225				511
SR-200	Soporte reforzado con ruedas 200	2010x640x115				555
OCMC	Cerradura cajón refrigerado (unidad)					107

OPCIONES PANELES DECORATIVOS

- El color estándar que incorpora el kit barra es el blanco.
- Como opción, se puede cambiar el color blanco estándar por paneles fabricados en acero plastificado en colores lisos o en imitación madera o en acero inoxidable.
- Opcionalmente se pueden fabricar los paneles en cualquier color y con decoración personalizada con láminas en vinilo, consultar precios.



CAMBIO COLOR BLANCO ESTÁNDAR POR PANEL COLOR LISO

AMARILLO RAL-1023	NARANJA RAL-2008	ROJO RAL-3020	BURDEOS RAL-3003	AZUL RAL-5003	VERDE RAL-6001	GRIS RAL-7040	BEIGE RAL-1015	NEGRO RAL-9005	P.V.P. (€)
MBP-120-AM	MBP-120-NA	MBP-120-RO	MBP-120-BU	MBP-120-AZ	MBP-120-VE	MBP-120-GR	MBP-120-BE	MBP-120-NE	76
MBP-160-AM	MBP-160-NA	MBP-160-RO	MBP-160-BU	MBP-160-AZ	MBP-160-VE	MBP-160-GR	MBP-160-BE	MBP-160-NE	80
MBP-200-AM	MBP-200-NA	MBP-200-RO	MBP-200-BU	MBP-200-AZ	MBP-200-VE	MBP-200-GR	MBP-200-BE	MBP-160-NE	89

CAMBIO COLOR BLANCO POR PANEL EN ACERO INOXIDABLE

Satinado	P.V.P. (€)
MBP-120-SA	203
MBP-160-SA	242
MBP-200-SA	248

CAMBIO COLOR BLANCO POR PANEL EN IMITACIÓN MADERA

WENGUE	NOGAL	HAYA	P.V.P. (€)
MBP-120-WE	MBP-120-NO	MBP-120-HA	193
MBP-160-WE	MBP-160-NO	MBP-160-HA	234
MBP-200-WE	MBP-200-NO	MBP-200-HA	240



Opcionalmente se pueden fabricar láminas de vinilo en cualquier color y con decoración personalizada, consultar precios.

