



# TARIFA 2023

**PRECIOS  
1 MARZO 23**



LAVADO

FABRICADORES DE HIELO

PIZZA-HORNOS

PANADERÍA PASTELERÍA

REFRIGERACIÓN

MAQ. AUXILIAR

ENVASADO

## LAVADO

pág 7-51



## FABRICADORES DE HIELO

pág 52-57



## PIZZA-HORNOS

pág 59-105



## PANADERÍA PASTELERIA

pág 107-109

## REFRIGERACIÓN

pág 111-124



## MAQUINARIA AUXILIAR

pág 125-133



## ENVASADO

pág 135-137



COMPACTO



ESCAMAS



TRITURADO



NUGGET



CONSULTE TODA  
LA INFORMACIÓN  
ACTUALIZADA EN LA WEB  
[WWW.ADLER2012.ES](http://WWW.ADLER2012.ES)



## ADLER S.P.A

Fue fundada en 1960 y es desde su creación una empresa dedicada en exclusiva a la fabricación de lavavajillas industriales para hostelería y alimentación, con una de las gamas más completas del mercado.

**La calidad de sus productos es el resultado de la selección de materiales y componentes que junto con los controles de fabricación y amplia experiencia garantiza una máquina robusta y duradera.**



Está presente en los cinco continentes y es proveedor destacado de importantes empresas del sector, estando avalado por las certificaciones y homologaciones más exigentes del mercado, siendo el primero **en homologar sus productos en el mercado norteamericano.**

## CERTIFICACIONES Y HOMOLOGACIONES



CUL



## CARACTERÍSTICAS DE CONSTRUCCIÓN Y COMPONENTES

- Máquinas robustas y fiables.
- Fabricación en acero INOX AISI 304 18/8 de 1 mm.
- Comprobación de fugas en tanque de agua.
- Estanqueidad de las cubas bajo pruebas de inmersión.
- Mandos protegidos anti-humedad.
- Materiales 100% fabricados en la Comunidad Europea.
- Fácil acceso a todos los componentes.
- Placa electrónica barnizada anti-humedad (en el caso de llevarla) común y adaptable a los diferentes modelos.



## ADLER 2012

Nuestra empresa no solo pone a disposición del instalador una **extensa línea de lavado**, sino que también le ofrece una **amplia gama de diversos productos de contrastada calidad**, así como **garantía de suministro** pudiendo así respetar el plazo de entrega.

Ofrecemos **asistencia técnica personalizada y profesional** para asesorarle acorde a sus especificaciones. Además, disponemos de una zona reservada para la realización de **cursos de formación**, donde nuestros clientes toman contacto con nuevos modelos de maquinaria y realizan sus consultas a profesionales del sector.

**Todo con la mejor calidad y servicio al precio más ajustado.**



Aula para formación-cursos



Garantía de suministro de recambios



Amplio stock para entrega inmediata



Almacén de mercaderías



LAVAVASOS  
LAVAVAJILLAS  
CAPOTA-CÚPULA  
LAVAUTENSILIOS  
TÚNELES DE ARRASTRE



Año tras año, mejoramos nuestros productos, estudiamos prácticas e innovadoras soluciones para satisfacer todas las necesidades del mercado.

Los lavavajillas Adler son estrictamente controlados y probados cuidadosamente para satisfacer todos los requisitos, incluyendo los ambientales de cualquier país.



LÍNEA MECÁNICA



LÍNEA EVO-BT

### 2 AÑOS GARANTÍA

**GARANTÍA CONDICIONADA  
A USO, PRODUCTO E  
INSTALACIONES ADECUADAS**



**Guías** deslizantes de fácil extracción.



**Puerta** de doble pared de acero inoxidable con asa robusta y cierre de doble bola.



**Bisagras** reforzadas para garantizar la fiabilidad y durabilidad del producto, ahora asegurada por dos pasadores.



**Estampación lateral.** Construcción y materiales de primera calidad CE.

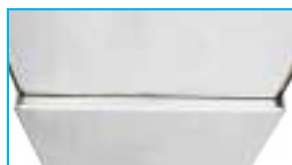

**Pestaña** vierte-aguas.



**Cuba** con bordes redondeados, reduce la acumulación de suciedad y la proliferación de bacterias. De menor capacidad reduciendo el consumo de agua y energía. La cuba está libre de tuberías internas.





## INTERFAZ GAMA NL



Fácil e intuitiva durante las operaciones diarias gracias a la **dimensión de los botones** y el **brillo de las luces LED**, que son claramente visibles y simplifican la interacción entre el usuario y el dispositivo, con el fin de reducir el tiempo de formación del personal.

Las **luces LED** facilitan su lectura incluso con poca luz ambiente de trabajo.

Nuestras máquinas están diseñadas específicamente para reducir el tiempo en las operaciones de limpieza y mantenimiento diario.

**Display de temperatura** de serie en modelos NL 50 y NL 1000

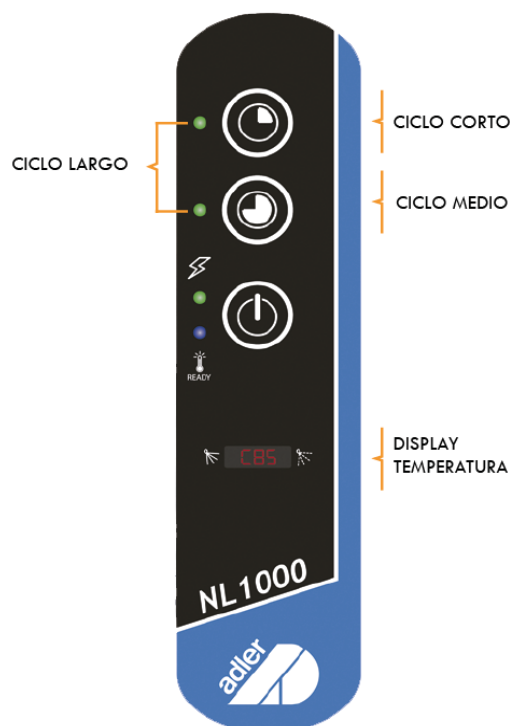

Racord de preinstalación para detergente.



Los **filtros y brazos de lavado** están fabricados en PVC alimentario y fibra de vidrio (30%), de menos peso y fácilmente desmontables, que garantiza la calidad del aclarado desde 2 bares de presión, de fácil acceso y extracción.

Los brazos de aclarado cuentan con pulverizadores de agua en forma de hoja para el enjuague final a alta temperatura, de hasta 85°C.

Disponen de circuito separado para lavado y aclarado.

Todos los componentes eléctricos y electrónicos son cuidadosamente controlados y suministrados por empresas con certificados europeos.

### SISTEMA DE FILTRACIÓN

El sistema de filtrado dFilter permite una filtración doble y parcial en la superficie externa, para el filtrado de partículas grandes de suciedad, y microfiltración en la superficie interna de pequeñas partículas de suciedad, que garantizan el agua de lavado limpia y preservar los componentes hidráulicos de la máquina.

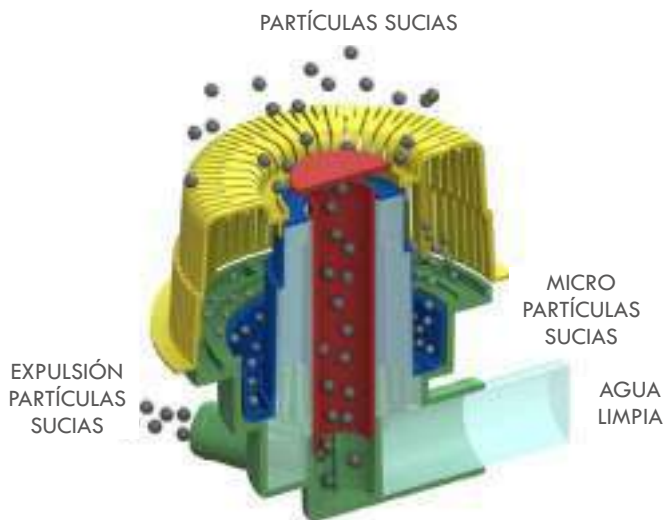

### RENDIMIENTO ÓPTIMO Y MENOR CONSUMO DE AGUA Y ENERGÍA

Con tan solo 1,5 litros de agua por ciclo (hasta un 46% menos) y 0,13 kW de consumo de energía por ciclo corto, nuestras máquinas han alcanzado el mejor rendimiento del mercado.

- Siendo el resultado de:
- Un completo sistema de filtración.
  - Mayor presión de lavado con máxima capacidad de arrastre y desincrustación.
  - Menor tiempo y consumo de aclarado (del 20%).
  - Disminución de productos químicos.
  - Mayor productividad por el incremento de ciclos de lavado.

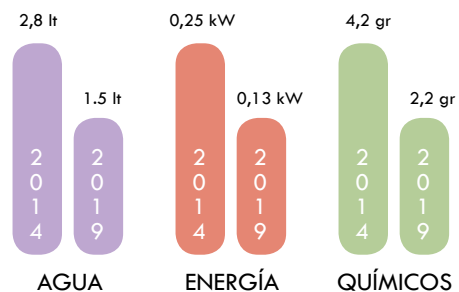

solo 0,05gr CO<sup>2</sup>

## FÁCIL ACCESO A COMPONENTES

Todos los componentes están instalados en el frontal de la máquina para un fácil acceso y reducción del tiempo de trabajo.



Cajón eléctrico superior para acceder fácilmente a todos los componentes eléctricos de la máquina.



Componentes en la zona inferior frontal de la máquina para facilitar el acceso.

### 2 AÑOS GARANTÍA

**GARANTÍA CONDICIONADA  
A USO, PRODUCTO E  
INSTALACIONES ADECUADAS**

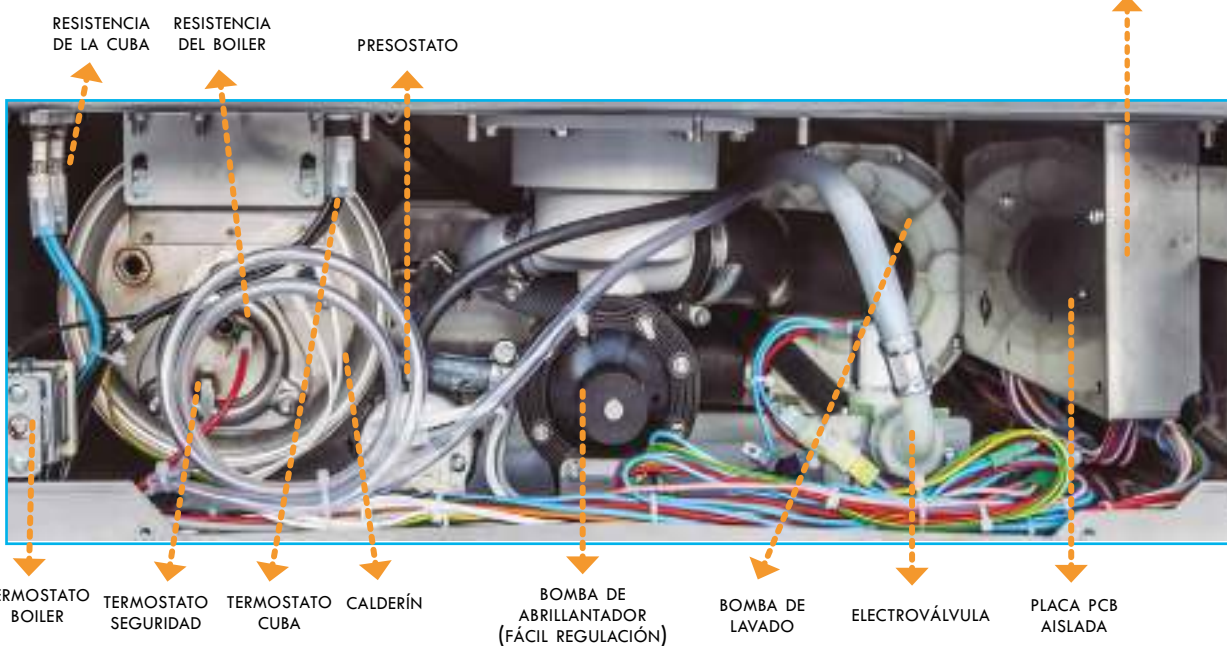

Fabricado en acero inox. AISI 304 18/8.

Bisagras de puerta reforzadas y cierre de doble bola con micro.

Resistencias de cuba y calderín conmutadas.

Dosificador de abrillantador incorporado.

Desagüe Ø 32 mm y entrada de agua 3/4".

**CICLOS DE LAVADO FIJO:**

- CORTO: 120" (30 CESTAS/H)
- MEDIO: 180" (20 CESTAS/H)
- LARGO: 300" (12 CESTAS/H)

Pre-instalación para toma de detergente con orificio en cuba y toma FASTON.

Fácil acceso a los componentes.

**Brazos de lavado y aclarado fabricados en PVC alimentario y fibra de vidrio (30%) fácilmente desmontables. Inalterable a químicos. Menor peso (290g) que garantiza la calidad del aclarado desde 2 bares de presión.**

**DOTACIÓN:**

- 1 cesta universal
- 1 cesta platos
- 1 cestillo de cubiertos



NL-50

**CON DISPLAY DE TEMPERATURA DE SERIE**

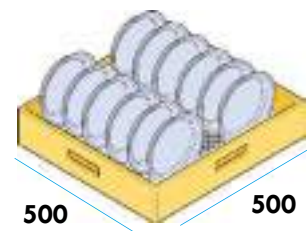
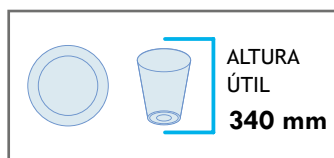

**2 AÑOS GARANTÍA**

**GARANTÍA CONDICIONADA A USO, PRODUCTO E INSTALACIONES ADECUADAS**



Pestaña vierte-aguas



Puerta con bisagras reforzadas para mayor durabilidad.



Terminación curva, mayor higiene. Guías desmontables. Orificio pre-instalación detergente. Doble filtro.



## SISTEMA DE INSTALACIÓN

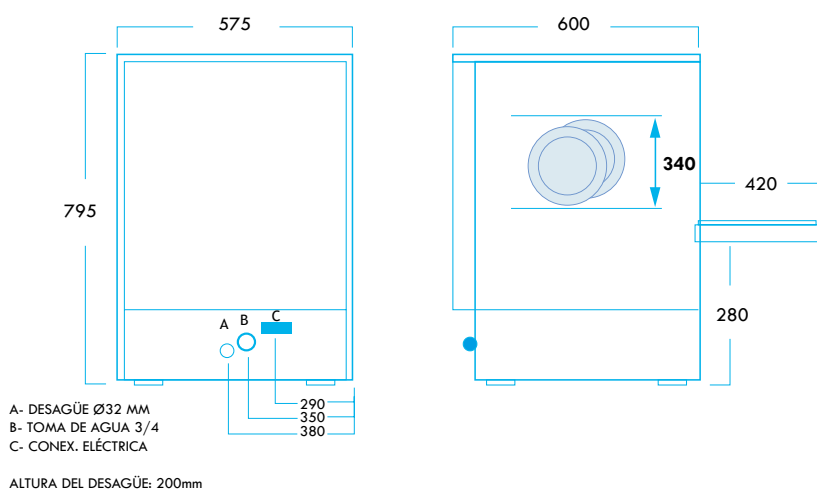

**Indispensable la instalación de descalcificador en aguas de una dureza superior a 15°dH (\*\*consulte págs- 24-25)**

**LAVADO Y ACLARADO INFERIOR Y SUPERIOR**

| CON DISPLAY DE SERIE             | NL - 50 C/B. DESCARGA  | NL - 50 TRIF   | NL - 50  |
|----------------------------------|--|--|--|
| DIMENSIONES (LXPXH)              | 575 x 600 x 795 mm   | 575 x 600 x 795 mm   | 575 x 600 x 795 mm   |
| PRODUCTIVIDAD CESTAS/HORA        | 12 cestas/h (300")<br>20 cestas/h (180")<br>30 cestas/h (120") | 12 cestas/h (300")<br>20 cestas/h (180")<br>30 cestas/h (120") | 12 cestas/h (300")<br>20 cestas/h (180")<br>30 cestas/h (120") |
| BOMBA DE DESAGÜE                 | Sí   | No   | No   |
| CAPACIDAD CUBA                   | 17 l.  | 17 l.  | 17 l.  |
| CAPACIDAD CALDERÍN               | 7 l.   | 7 l.   | 7 l.   |
| CONSUMO DE AGUA                  | 1.5 l/ciclo  | 1.5 l/ciclo  | 1.5 l/ciclo  |
| TEMPERATURA CUBA                 | 55 °C  | 55 °C  | 55 °C  |
| TEMPERATURA CALDERÍN             | 85 °C  | 85 °C  | 85 °C  |
| RESISTENCIA CUBA                 | 2.8 kW   | 2.8 kW   | 2.8 kW   |
| RESISTENCIA CALDERÍN             | 2.8 kW   | 6 kW   | 2.8 kW   |
| POTENCIA BOMBA LAVADO            | 0.55 Kw - FIR 0.75 HP  | 0.55 Kw - FIR 0.75 HP  | 0.55 Kw - FIR 0.75 HP  |
| CONSUMO MÁXIMO                   | 3.4 kW   | 6.6 kW   | 3.4 kW   |
| TENSIÓN                          | 230 V/1N   | 400 V/3N   | 230 V/1N   |
| PRESIÓN ENTRADA AGUA             | 2 ÷ 4 Bar  | 2 ÷ 4 Bar  | 2 ÷ 4 Bar  |
| P.V.P                            | <b>2.500 €</b>   | <b>2.440 €</b>   | <b>2.240 €</b>   |
| ** DESCALCIFICADOR AUTO. INCORP. | -  | -  | <b>2.690 €</b>   |
| ** KIT BOMBA DE ACLARADO         | -  | -  | **consulte págs. 50-51   |

Suplemento cambio de cesta +15€ NETO

Fabricado en acero inox. AISI 304 18/8.

Bisagras de puerta reforzadas y cierre de doble bola con micro.

Resistencias de cuba y calderín conmutadas.

Dosificador de abrillantador incorporado.

Desagüe Ø 32 mm y entrada de agua 3/4".

#### CICLOS DE LAVADO FIJO:

- CORTO: 120" (30 CESTAS/H)

- MEDIO: 180" (20 CESTAS/H)

- LARGO: 300" (12 CESTAS/H)

Pre-instalación para toma de detergente con orificio en cuba y toma FASTON.

Fácil acceso a los componentes.

**Brazos de lavado y aclarado fabricados en PVC alimentario y fibra de vidrio (30%) fácilmente desmontables. Inalterable a químicos. Menor peso (249g) que garantiza la calidad del aclarado desde 2 bares de presión.**

#### DOTACIÓN:

2 cestas universales

1 cestillos de cubiertos



NL-40

#### CON DISPLAY DE TEMPERATURA DE SERIE

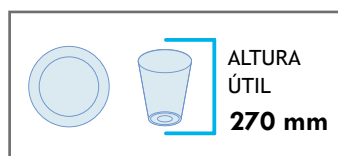

ALTURA ÚTIL  
270 mm

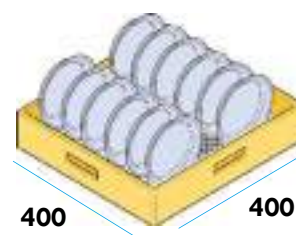

400

400



Pestaña vierte-aguas

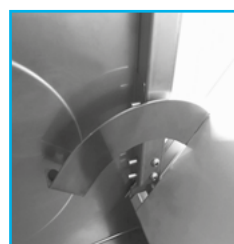

Puerta con bisagras reforzadas para mayor durabilidad

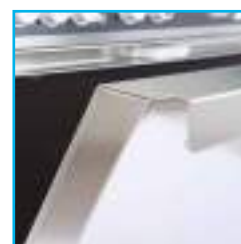

Tirador robusto en acero INOX

#### 2 AÑOS GARANTÍA

GARANTÍA CONDICIONADA  
A USO, PRODUCTO E  
INSTALACIONES ADECUADAS



#### BRAZOS DE LAVADO

Resultados constantes y excelentes gracias a la combinación de la potente bomba y brazos de aclarado, con pulverización del agua en forma de hoja para el enjuague final a alta temperatura, de hasta 85°C. Con circuito separado para lavado y enjuague final.



## SISTEMA DE INSTALACIÓN

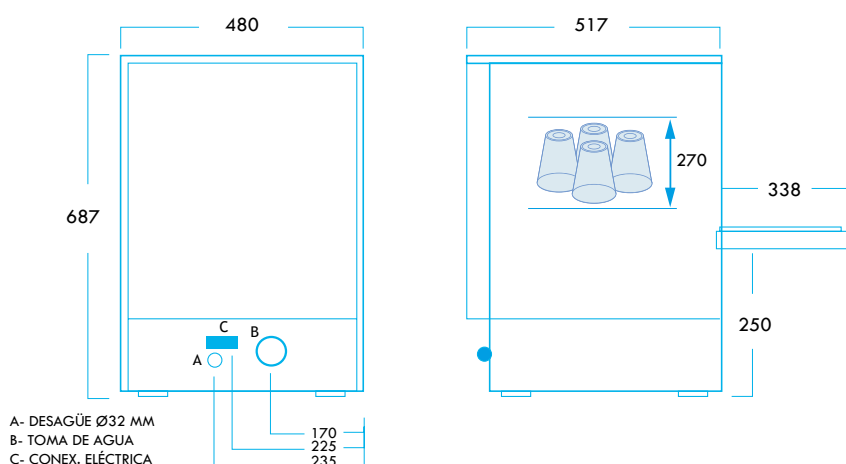

**Indispensable la instalación de descalcificador en aguas de una dureza superior a 15°dH (\*\*consulte págs- 24-25)**

**LAVADO Y ACLARADO INFERIOR Y SUPERIOR**

| CON DISPLAY DE SERIE             | NL - 40 C/B DESCARGA   | NL - 40  |
|----------------------------------|--|--|
| DIMENSIONES (LXPXH)              | 480 x 517 x 687 mm   | 480 x 517 x 687 mm   |
| PRODUCTIVIDAD-CESTAS/HORA        | 12 cestas/h (300")<br>20 cestas/h (180")<br>30 cestas/h (120") | 12 cestas/h (300")<br>20 cestas/h (180")<br>30 cestas/h (120") |
| BOMBA DE DESAGÜE                 | Sí   | No   |
| CAPACIDAD CUBA                   | 11 l.  | 11 l.  |
| CAPACIDAD CALDERÍN               | 3 l.   | 3 l.   |
| CONSUMO DE AGUA                  | 1,5 l/ciclo  | 1,5 l/ciclo  |
| TEMPERATURA CUBA                 | 55 °C  | 55 °C  |
| TEMPERATURA CALDERÍN             | 85 °C  | 85 °C  |
| RESISTENCIA CUBA                 | 2 kW   | 2 kW   |
| RESISTENCIA CALDERÍN             | 2,4 kW   | 2,4 kW   |
| POTENCIA BOMBA LAVADO            | 0,20 kw/ 0,3 HP  | 0,20 kw/ 0,3 HP  |
| CONSUMO MÁXIMO                   | 2,8 kW   | 2,8 kW   |
| TENSIÓN                          | 230 V/1N   | 230 V/1N   |
| PRESIÓN ENTRADA AGUA             | 2 ÷ 4 Bar  | 2 ÷ 4 Bar  |
| <b>P.V.P</b>                     | <b>2.035 €</b>   | <b>1.735 €</b>   |
| ** DESCALCIFICADOR AUTO. INCORP. | -  | 2.150 €  |
| ** KIT BOMBA DE ACLARADO         | -  | **consulte págs. 50-51   |

Suplemento cambio de cesta +15€ NETO

Fabricado en acero inox. AISI 304 18/8.

Mandos protegidos anti-humedad y cierre de bola con micro.

Dosificador de abrillantador incorporado.

Desagüe Ø 32 mm y entrada de agua 3/4".

**Lavado y aclarado inferior y superior.**

**CICLO DE LAVADO FIJO:**

**120" (30 CESTAS/H)**

Pre-instalación para toma de detergente con orificio en cuba y toma FASTON.

**Brazos de lavado y aclarado fabricados en PVC alimentario y fibra de vidrio (30%) fácilmente desmontables. Inalterable a químicos. Menor peso (249g) que garantiza la calidad del aclarado desde 2 bares de presión.**

**DOTACIÓN:**

2 cestas universales

1 cestillos de cubiertos

LAVADO Y ACLARADO INFERIOR Y SUPERIOR



NL-35

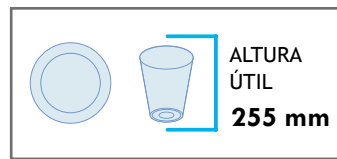

ALTURA ÚTIL 255 mm

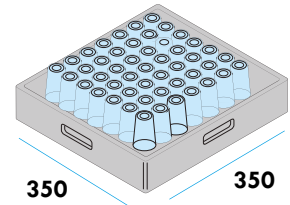

350

350

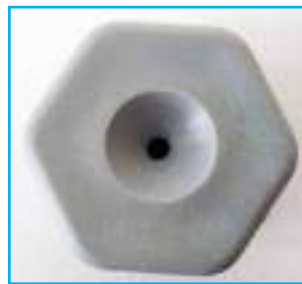

Salida del agua en forma de hoja para mejorar el aclarado.



Guías desmontables

**2 AÑOS GARANTÍA**

**GARANTÍA CONDICIONADA A USO, PRODUCTO E INSTALACIONES ADECUADAS**



**FILTROS INTERNO Y EXTERNO**

El sistema de filtrado dFilter permite una filtración doble y parcial en la superficie externa, para el filtrado de partículas grandes de suciedad, y microfiltración en la superficie interna de pequeñas partículas de suciedad, que garantizan el agua de lavado limpia.



## SISTEMA DE INSTALACIÓN

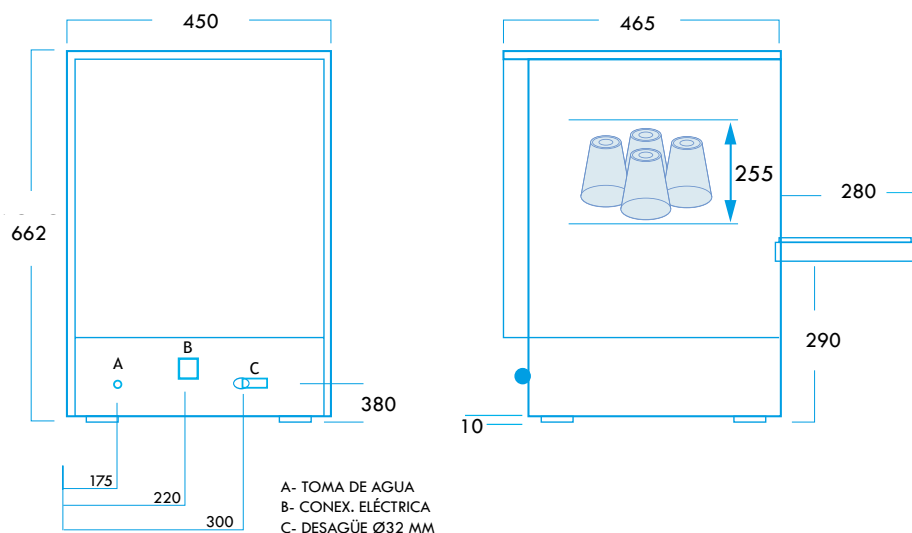

**Indispensable la instalación de descalcificador en aguas de una dureza superior a 15°dH**  
 (\*\*consulte págs- 24-25)



Refuerzo bisagra



Mandos protegidos anti-humedad

|                             | NL - 35            |
|-----------------------------|--------------------|
| DIMENSIONES (LXPXH)         | 450 x 465 x 662 mm |
| PRODUCTIVIDAD - CESTAS/HORA | 30 cestas/h (120") |
| CAPACIDAD CUBA              | 9 l.               |
| CAPACIDAD CALDERÍN          | 3 l.               |
| CONSUMO DE AGUA             | 1,5 l/ciclo        |
| TEMPERATURA CUBA            | 55 °C              |
| TEMPERATURA CALDERÍN        | 85 °C              |
| RESISTENCIA CUBA            | 2 kW               |
| RESISTENCIA CALDERÍN        | 2,4 kW             |
| POTENCIA BOMBA LAVADO       | 0,20 Kw - 0,3 HP   |
| CONSUMO MÁXIMO              | 2,8 kW             |
| TENSIÓN                     | 230 V/1N           |
| PRESIÓN ENTRADA AGUA        | 2 ÷ 4 Bar          |
| P.V.P                       | <b>1.550 €</b>     |

OPCIÓN BOMBA DESAGÜE +300€ (Bajo pedido)

Exterior e interior fabricados en acero inox. AISI 304 18/8 y con componentes de alta calidad.

Bajo consumo 1.5 l/ciclo.

Estructura robusta.

Fácil acceso a componentes.

**CICLO DE LAVADO FIJO:**

**CORTO: 120" (30 CESTAS/H)**

**MEDIO: 200" (20 CESTAS/H)**

**LARGO: 300" (12 CESTAS/H)**

Cuba embutida de una sola pieza. Prefiltro en cuba

**Brazos de lavado y aclarado fabricados en PVC alimentario y fibra de vidrio (30%) fácilmente desmontables. Inalterable a químicos. Menor peso que garantiza la calidad del aclarado desde 2 bares de presión.**

Pre-instalación para toma de detergente con orificio en cuba y toma FASTON.

Desagüe Ø 32 mm diámetro y entrada de agua 3/4"

**DOTACIÓN:**

- 1 cesta universal
- 1 cesta platos
- 1 cestillo de cubiertos



NL-1000

CON DISPLAY TEMPERATURA DE SERIE



1490 (1990)  
747  
822

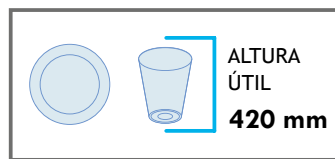

ALTURA ÚTIL  
**420 mm**

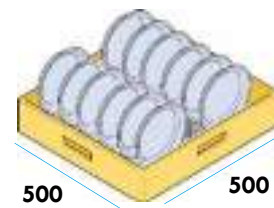

500

500



**Collarín de salida** que evacúa gran parte del vapor antes de abrir y no provoque daños al usuario.



**Sistema de apertura** robusto de doble guía lateral. Asa con diseño ergonómico.



**Cantos internos** redondeados para facilitar limpieza

**2 AÑOS GARANTÍA**

**GARANTÍA CONDICIONADA A USO, PRODUCTO E INSTALACIONES ADECUADAS**



**Filtro de acero inoxidable** y tapón rebosadero que facilitan la limpieza interior y alargan la vida útil del producto.



SISTEMA DE INSTALACIÓN

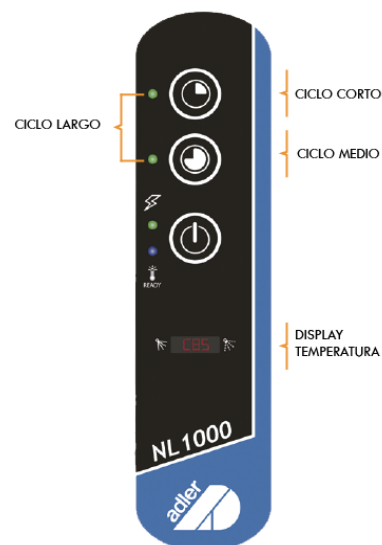
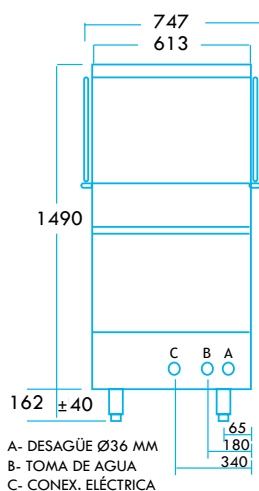
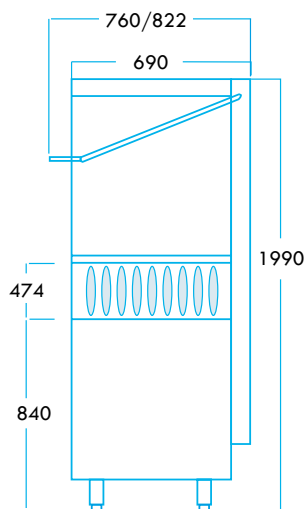

TERMOSTATO DE CUBA RESISTENCIA CUBA PRESOSTATO

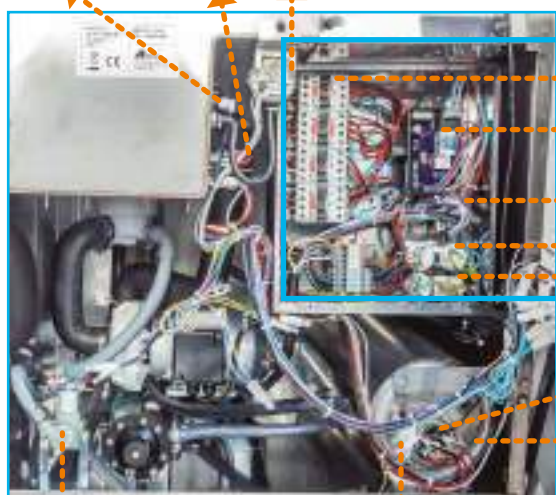

- CONTACTORES
- PLACA PCB
- RELÉ
- FILTROS ANTIPARÁSITOS
- TERMOSTATO

















Fácil acceso a componentes. Cajón eléctrico protegido en un cajón estanco.

- RESISTENCIA
- CALDERÍN
- TERMOSTATO SEGURIDAD

**Indispensable la instalación de descalcificador en aguas de una dureza superior a 15°dH**  
(\*\*consulte págs 24-25)





| CON DISPLAY DE SERIE       | NL-1000 C/B DESCARGA  | NL 1000 2 BOMBAS  | NL - 1000   |
|----------------------------|---|---|---|
| DIMENSIONES (LXPXH)        | 747 x 822 x 1490(1990) mm                                     | 747 x 822 x 1490(1990) mm                                     | 747 x 822 x 1490(1990) mm                                     |
| PRODUCTIVIDAD CESTAS/HORA  | 12 cestar/h (300")<br>20 cestas/h (200")<br>30cestas/h (120") | 12 cestar/h (300")<br>20 cestas/h (200")<br>30cestas/h (120") | 12 cestar/h (300")<br>20 cestas/h (200")<br>30cestas/h (120") |
| BOMBA DE DESAGÜE           | Sí  | No  | No  |
| CAPACIDAD CUBA             | 20 l.   | 20 l.   | 20 l.   |
| CAPACIDAD CALDERÍN         | 10 l.   | 10 l.   | 10 l.   |
| CONSUMO DE AGUA            | 1,5 l/ciclo   | 1,5 l/ciclo   | 1,5 l/ciclo   |
| TEMPERATURA CUBA           | 55 °C   | 55 °C   | 55 °C   |
| TEMPERATURA CALDERÍN       | 85 °C   | 85 °C   | 85 °C   |
| RESISTENCIA CUBA           | 4 kW  | 4 kW  | 4 kW  |
| RESISTENCIA CALDERÍN       | 9 kW  | 9 kW  | 9 kW  |
| POTENCIA BOMBA LAVADO      | 0,75 Kw - FIR 1 HP  | 1 HP x 2  | 0,75 Kw - FIR 1 HP  |
| CONSUMO MÁXIMO             | 9,8 kW  | 10,5 kW   | 9,8 kW  |
| TENSIÓN                    | 400 V/3N  | 400 V/3N  | 400 V/3N  |
| PRESIÓN ENTRADA AGUA       | 2 ÷ 4 Bar   | 2 ÷ 4 Bar   | 2 ÷ 4 Bar   |
| P.V.P                      | 4.340 €   | 4.450 €   | 4.040 €   |
| CON DISPLAY DE TEMPERATURA | 4.450 €   | 4.860 €   | 4.150 €   |
| ** KIT BOMBA DE ACLARADO   | **consulte págs. 50-51  | **consulte págs. 50-51  | **consulte págs. 50-51  |

Mesas fabricadas en acero inoxidable AISI-304 18/8 satinado.  
 Peto trasero sobredimensionado de 15cm y canto frontal de 5cm, totalmente soldados.  
 Enganche universal ajustable a cualquier lavavajillas.  
 Cubas embutidas de 50x40x25cm con protección antisonora, válvula de desagüe y tubo rebosadero.  
 Agujero para desbarace embutido, con aro de goma desmontable de Ø20 cm enrasado a la encimera.  
 Patas en tubo de 4x4cm con taco regulable en altura mediante rosca oculta.  
 Montaje fácil y rápido mediante tornillería (incluida).  
 El estante inferior es autoportante, pero su diseño permite atornillarlo al lavavajillas.

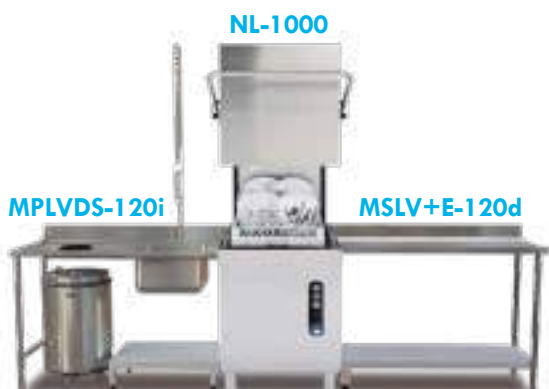
| MESAS PRELAVADO                   |               |   | P.V.P.      |             |
|-----------------------------------|---------------|---|-------------|-------------|
| DIMENSIONES                       | MODELO        | POSICIÓN  | CON ESTANTE | SIN ESTANTE |
| L 800 mm<br>P 750 mm<br>H 850 mm  | MPLV+E-80d    |    | 1.315 €     | -           |
|                                   | MPLV+E-80i    |    |             |             |
|                                   | MPLV-80d      |    | -           | 1.095 €     |
|                                   | MPLV-80i      |    |             |             |
| L 1200 mm<br>P 750 mm<br>H 850 mm | MPLV+E-120d   |  | 1.500 €     | -           |
|                                   | MPLV+E-120i   |  |             |             |
|                                   | MPLV-120d     |  | -           | 1.275 €     |
|                                   | MPLV-120i     |  |             |             |
| L 1200 mm<br>P 750 mm<br>H 850 mm | MPLVDS+E-120d |  | 1.750 €     | -           |
|                                   | MPLVDS+E-120i |  |             |             |
|                                   | MPLVDS-120d   |  | -           | 1.500 €     |
|                                   | MPLVDS-120i   |  |             |             |
| L 1600 mm<br>P 750 mm<br>H 850 mm | MPLVDS+E-160d |  | 1.925 €     | -           |
|                                   | MPLVDS+E-160i |  |             |             |
|                                   | MPLVDS-160d   |  | -           | 1.625 €     |
|                                   | MPLVDS-160i   |  |             |             |

**ENCIMERAS  
TOTALMENTE  
SOLDADAS**



| MESAS ENTRADA / SALIDA LAVAVAJILLAS |             |   | P.V.P.      |             |
|-------------------------------------|-------------|---|-------------|-------------|
| DIMENS.                             | MODELO      | POSICIÓN  | CON ESTANTE | SIN ESTANTE |
| L 600 mm<br>P 600 mm<br>H 850 mm    | MSLV-60     |  | 525 €       | 400 €       |
|                                     | MSLV+E-60   |  |             |             |
| L 1200 mm<br>P 750 mm<br>H 850 mm   | MSLV+E-120d |  | 975 €       | -           |
|                                     | MSLV+E-120i |  |             |             |
|                                     | MSLV-120d   |  | -           | 750 €       |
|                                     |             | MSLV-120i   |             |             |

M-MESA / PLV-PRELAVADO / E-ESTANTE / DS-DESBARACE / D-DERECHA / I-IZQUIERDA / S-SALIDA / LV-LAVAVAJILLAS

Fabricado en acero inox. AISI 304 18/8.

Bisagras de puerta reforzadas y cierre de doble bola con micro.

Resistencias de cuba y calderín conmutadas.

Dosificador de abrillantador incorporado.

Desagüe Ø 32 mm y entrada de agua 3/4".

**CICLOS DE LAVADO FIJO:**

**M-40: 120" (30 CESTAS/H)**

**M-50: 180" (20 CESTAS/H)**

Pre-instalación para toma de detergente con orificio en cuba y toma FASTON.

Fácil acceso a los componentes.

**Brazos de lavado y aclarado fabricados en PVC alimentario y fibra de vidrio (30%) fácilmente desmontables. Inalterable a químicos. Menor peso (290g) que garantiza la calidad del aclarado desde 2 bares de presión**

**DOTACIÓN:**

**M-50**

- 1 cesta universal
- 1 cesta platos
- 1 cestillo de cubiertos

**M-40**

- 2 cesta universal
- 1 cestillo de cubiertos

**2 AÑOS GARANTÍA**

**GARANTÍA CONDICIONADA  
A USO, PRODUCTO E  
INSTALACIONES ADECUADAS**



M - 40



M - 50

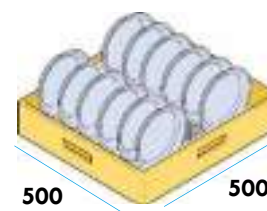
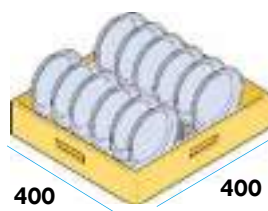
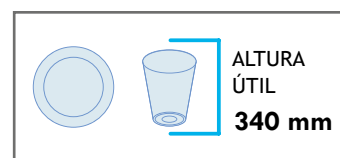
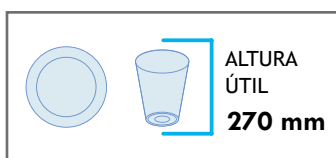

Frontal personalizado



Tirador robusto en acero INOX



**FILTROS INTERNO Y EXTERNO**

El sistema de filtrado **dFilter** permite una filtración doble y parcial en la superficie externa, para el filtrado de partículas grandes de suciedad, y microfiltración en la superficie interna de pequeñas partículas de suciedad, que garantizan el agua de lavado limpia.



SISTEMA DE INSTALACIÓN

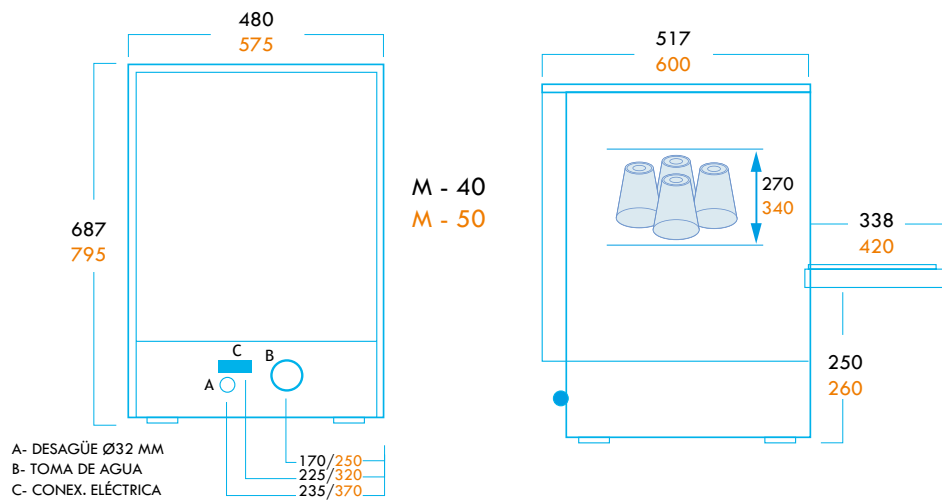

**Indispensable la instalación de descalcificador en aguas de una dureza superior a 15°dH (\*\*consulte págs- 24-25)**



|                           | M - 40             | M - 50             |
|---------------------------|--------------------|--------------------|
| DIMENSIONES (LXPXH)       | 480 x 517 x 687 mm | 575 x 600 x 795 mm |
| PRODUCTIVIDAD-CESTAS/HORA | 30 cestas/h (120") | 20 cestas/h (180") |
| BOMBA DE DESAGÜE          | No                 | No                 |
| CAPACIDAD CUBA            | 11 l.              | 17 l.              |
| CAPACIDAD CALDERÍN        | 3 l.               | 7 l.               |
| CONSUMO DE AGUA           | 1,5 l/ciclo        | 1,5 l/ciclo        |
| TEMPERATURA CUBA          | 55 °C              | 55 °C              |
| TEMPERATURA CALDERÍN      | 85 °C              | 85 °C              |
| RESISTENCIA CUBA          | 2 kW               | 2,8 kW             |
| RESISTENCIA CALDERÍN      | 2,4 kW             | 2,8 kW             |
| POTENCIA BOMBA LAVADO     | 0,20 kw/ 0,3 HP    | 0,55 kw/ 0,75 HP   |
| CONSUMO MÁXIMO            | 2,8 kW             | 3,4 kW             |
| TENSIÓN                   | 230 V/1N           | 230 V/1N           |
| PRESIÓN ENTRADA AGUA      | 2 ÷ 4 Bar          | 2 ÷ 4 Bar          |
| <b>P.V.P</b>              | <b>1.735 €</b>     | <b>2.240 €</b>     |

Suplemento cambio de cesta +15€ NETO

## LA SUMA PERFECTA...



## ...PARA UN RESULTADO HIGIÉNICO Y BRILLANTE

### 1. AGUA:

Es indispensable el uso de agua de máxima calidad. Les recomendamos la instalación de un equipo de osmosis inversa.

La osmosis inversa es un procedimiento de filtración por membrana que, en combinación con una presión de agua elevada, filtra sustancias disueltas en el agua como, por ejemplo, cal y metales pesados, y solo deja pasar moléculas de agua puras.

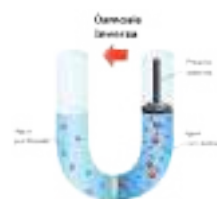

### 2. PRODUCTO QUÍMICO:

Detergente y abrillantador de calidad contrastadas, adecuado a cristalería y/o vajilla a tratar. Es muy recomendable para seleccionar el producto adecuado, analizar el agua.

### 3. LAVAVAJILLAS:

Los nuevos modelos serie EVO-BT le aseguran:

- Temperatura y presión constante en el lavado (característica común en todos nuestros modelos).
- Temperatura y presión constante durante todo el ciclo de aclarado, aspecto EXCLUSIVO de la gama EVO-BT, eliminando el riesgo de una presión irregular y la diferencia de temperatura entre el comienzo y el final del proceso.

La osmosis inversa es un procedimiento de filtración por membrana que, en combinación con una presión de agua elevada, filtra sustancias disueltas en el agua como, por ejemplo, cal y metales pesados, y únicamente deja pasar moléculas de agua puras.

Los finos poros de la membrana, que incluso retienen microorganismos como las bacterias, procuran que los componentes disueltos puedan eliminarse casi por completo del agua.



|   | OSMO 14                | OSMO 26                |
|---|------------------------|------------------------|
| DIMENSIONES (LXPXH)   | 505 x 275 x 295 mm     | 670 x 230 x 395 mm     |
| PESO APROXIMADO   | 10,6 Kg                | 15,95 Kg               |
| POTENCIA NOMINAL (DESAGÜE LIBRE) *                            | 120 l/h                | 180 l/h                |
| TASA DE RETENCIÓN DE SAL                                      | >98 %                  | >97 %                  |
| RENDIMIENTO DE PERMEADO WCF (MÍN/MÁX)**                       | 50 %                   | 50 %                   |
| CONEXIÓN DE RED   | 230V/50Hz/10A          | 220-240V/50-60Hz       |
| CONSUMO DE POTENCIA ELÉCTRICA (FUNCIONAMIENTO/MODO DE ESPERA) | 200/ <3                | 260/ <2                |
| GRADO DE PROTECCIÓN   | 54 IP                  | 54 IP                  |
| PRESIÓN MÍNIMA  | 2,0 min / 6,0 máx      | 2,0 min / 6,0 máx      |
| TEMP. AMBIENTE/DE AGUA DE ALIMENTACIÓN                        | 5...30 °C / 5... 40 °C | 5...30 °C / 5... 40 °C |
| HIERRO Y MANGANESO  | <0,05 mg/l             | <0,05 mg/l             |
| P.V.P   | 2.714 €                | 3.900 €                |
| DEPÓSITO DE ACUMULACIÓN (11 l)                                |                        | 190 €                  |

\* Temperatura del agua en la entrada 15 °C, contenido de sal como NaCl máx. 500 mg/l, presión de entrada 3,5 bar y un rendimiento de permeado del 40%. El caudal nominal real puede variar ligeramente del caudal indicado en la tabla debido a variaciones de calidad del agua de alimentación, la presión y la continuidad del chorro de agua.

\*\* En principio, el fabricante recomienda el uso de agua de alimentación descalcificada a partir de una dureza de 14 °dH.



El proceso de lavado se efectúa con la propia bomba de lavado y con el agua de la cuba.  
 El proceso de aclarado se realiza con el agua del calderín, y con la presión disponible en la red\*.  
 \* (ver opción bomba para aumento de presión, pág. 50-51).

1. Entrada de agua de la red.
2. Entrada de agua fría en calderín.
3. El agua del calderín calienta hasta 85 °C.
4. El agua caliente alcanza los brazos de aclarado según presión de red.
5. En la fase de aclarado, la presión depende de la proporcionada por la red, y la temperatura desciende durante el ciclo.

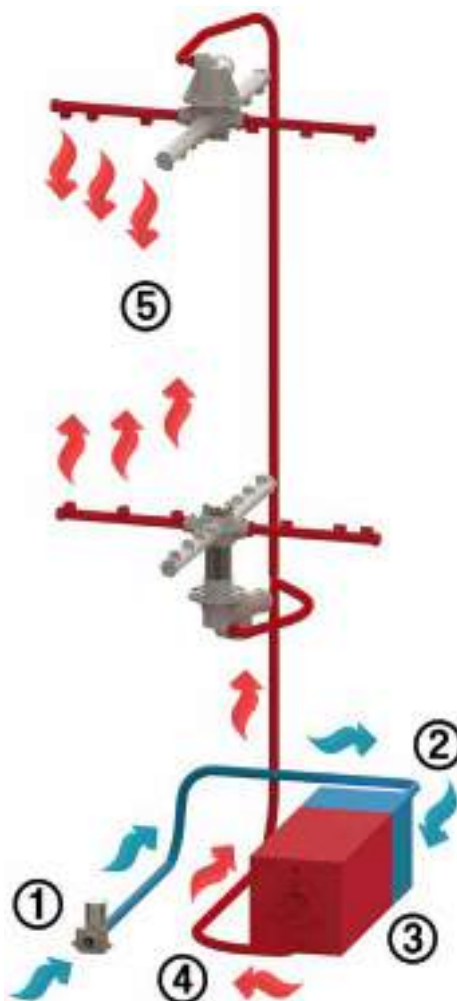

- MÁQUINA CONVENCIONAL
- MÁQUINA BREAK TANK

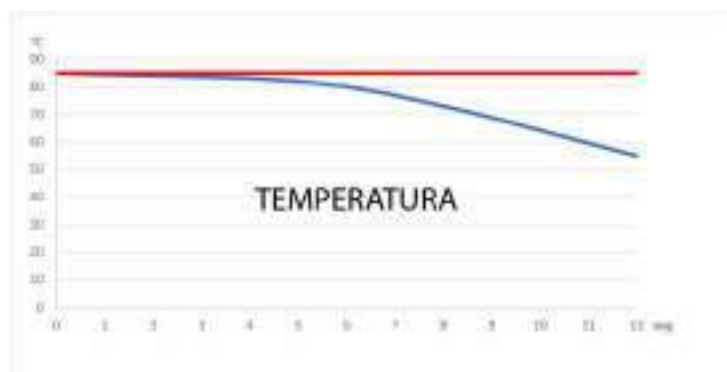

El proceso de lavado se efectúa mediante la bomba incorporada en la máquina y el agua de la cuba. En el proceso de aclarado de la máquina, temperatura y presión permanecen CONSTANTES durante todo el ciclo.

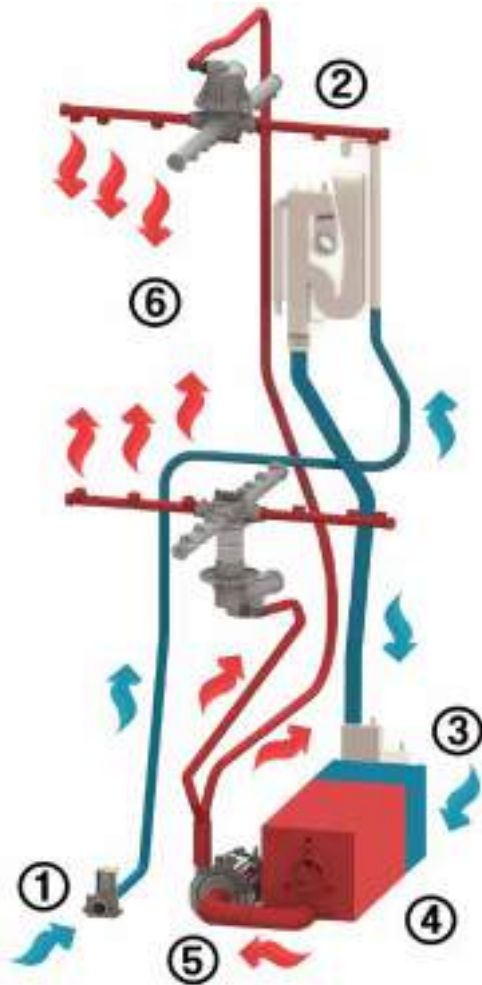

1. Entrada de agua de la red.
2. Cuba con válvula anti-retorno para evitar contaminación.
3. Entrada de agua fría en calderín.
4. El agua del calderín calienta hasta 85 °C.
5. Bomba de presión que mantiene la presión constante en el aclarado.
6. Durante la fase de aclarado, TEMPERATURA Y PRESIÓN permanecen constantes durante el ciclo completo.

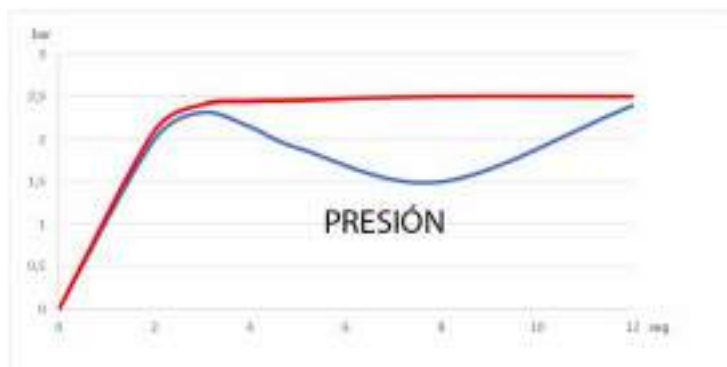

— MÁQUINA CONVENCIONAL  
 — MÁQUINA BREAK TANK

Lavavajillas con interfaz digital que permite tener el control de todas las funciones principales.

Los brazos de lavado, la bomba de lavado, el sistema de filtración doble y selección de diferentes tiempos de ciclo, garantizan excelentes resultados de lavado, incluso en las condiciones más difíciles.

Fabricado en acero inox. AISI 304 y **brazos de lavado en PVC alimentario y fibra de vidrio (30%) desmontables.**

#### CICLO DE LAVADO FIJO:

60" (60 CESTAS/H)

120" (30 CESTAS/H)

180" (20 CESTAS/H)

240" (15 CESTAS/H)

600" (6 CESTAS/H)

Mandos protegidos anti-humedad y cierre de doble bola con micro.

Doble puerta aislada. Estructura robusta y bisagras forzadas.

El nuevo tanque de bordes redondeados reduce la acumulación de suciedad y la proliferación de bacterias en el interior de la máquina, lo que aumenta la seguridad durante las operaciones de limpieza y mantenimiento diario.

#### DOTACIÓN:

##### EVO-40 BT

- 2 cestas universales
- 1 cestillo de cubiertos

##### EVO-50 BT

- 1 cesta universal
- 1 cesta platos
- 1 cestillo de cubiertos

##### EVO-1000 BT

- 1 cesta universal
- 1 cesta platos
- 1 cestillo de cubiertos

## TEMPERATURA Y PRESIÓN UNIFORME DE ACLARADO



EVO-40 BT

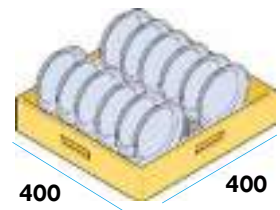
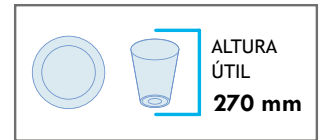

EVO-50 BT

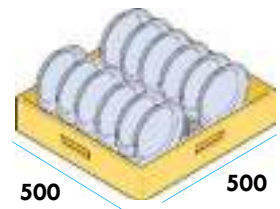
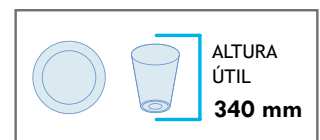

EVO-1000 BT

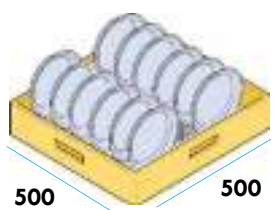
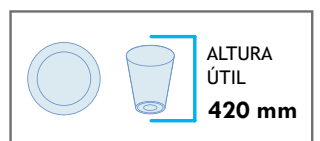

### 2 AÑOS GARANTÍA

GARANTÍA CONDICIONADA  
A USO, PRODUCTO E  
INSTALACIONES ADECUADAS



### SISTEMA DE INSTALACIÓN

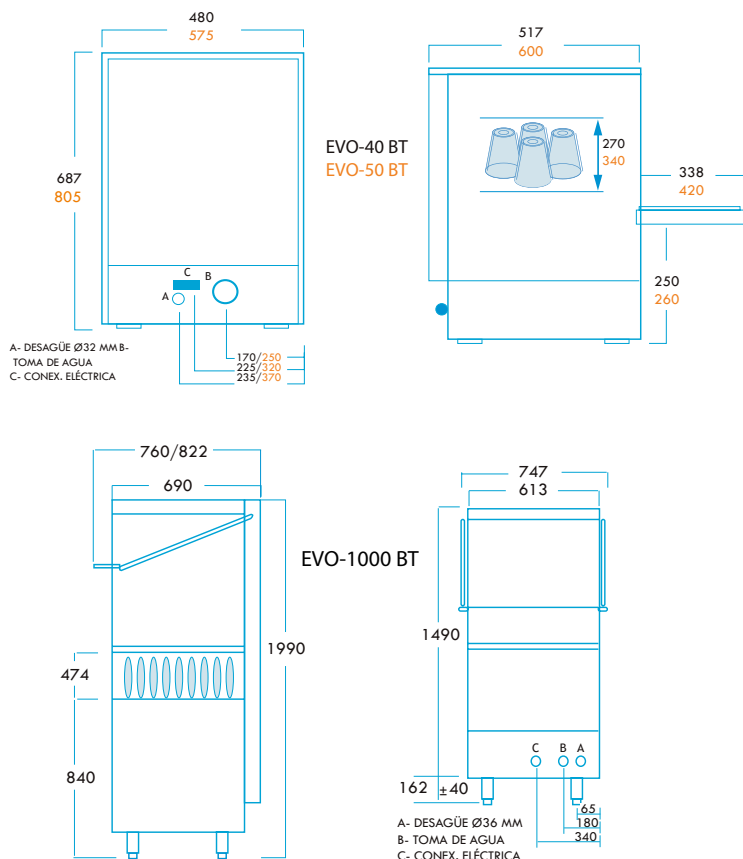

**Indispensable la instalación de descalcificador en aguas de una dureza superior a 15°dH**  
 (\*\*consulte págs 24-25)

|                           | EVO-40 BT MONOF  | EVO 50-BT MONOF  | EVO 50-BT TRIF   | EVO-1000 BT TRIF   |
|---------------------------|--|--|--|--|
| DIMENSIONES (LXPXH)       | 480 x 517 x 687 mm   | 575 x 600 x 805 mm   | 575 x 600 x 805 mm   | 747 x 822 x 1745 (1990) mm   |
| PRODUCTIVIDAD CESTAS/HORA | Desde 6 cestas/h (60")<br>Hasta 60 cestas/h (60")<br><b>5 Ciclos</b> | Desde 6 cestas/h (60")<br>Hasta 60 cestas/h (60")<br><b>5 Ciclos</b> | Desde 6 cestas/h (60")<br>Hasta 60 cestas/h (60")<br><b>5 Ciclos</b> | Desde 6 cestas/h (60")<br>Hasta 60 cestas/h (60")<br><b>5 Ciclos</b> |
| CAPACIDAD CUBA            | 11 L   | 17 l.  | 17 l.  | 20 l   |
| CAPACIDAD CALDERÍN        | 3 l  | 7 l  | 7 l  | 10 l   |
| CONSUMO DE AGUA           | 1,5 l/ciclo  | 1,5 l/ciclo  | 1,5 l/ciclo  | 1,5 l/ciclo  |
| TEMPERATURA CUBA          | 55 °C  | 55 °C  | 55 °C  | 55 °C  |
| TEMPERATURA CALDERÍN      | 85 °C  | 85 °C  | 85 °C  | 85 °C  |
| RESISTENCIA CUBA          | 2 kW   | 2,8 kW   | 2,8 kW   | 4 kW   |
| RESISTENCIA CALDERÍN      | 2,4 kW   | 2,8 kW   | 6 kW   | 9 kW   |
| POT. BOMBA LAVADO         | 0,20 Kw - FIR 0,3 HP   | 0,55 Kw - FIR 0,75 HP  | 0,55 Kw - FIR 0,75 HP  | 0,75 Kw - FIR 1 HP   |
| CONSUMO MÁXIMO            | 2,5 kW   | 3,4 kW   | 6,6 kW   | 9,8 Kw   |
| TENSIÓN                   | 230 V/1N   | 230 V/1N   | 400 V/3N   | 400 V/3N   |
| PRESIÓN ENTRADA AGUA      | 0.5 ÷ 1 Bar  | 0.5 ÷ 1 Bar  | 0.5 ÷ 1 Bar  | 0.5 ÷ 1 Bar  |
| <b>P.V.P</b>              | <b>2.475 €</b>   | <b>3.050 €</b>   | <b>3.125 €</b>   | <b>5.100 €</b>   |
| OPCIÓN BOMBA DESAGÜE      | <b>+300 €</b>  |  |  |  |

Suplemento cambio de cesta +15€ NETO

Fabricado en acero inox. AISI 304 18/8 y con componentes de alta calidad.

Pre-instalación para toma de detergente con orificio en cuba y toma FASTON.

Doble pared.

Cuba embutida de doble filtro.

Termómetros cuba y calderín.

### CICLOS PRE-INSTALADOS DE FABRICA:

60" (60 CESTAS/H)

120" (30 CESTAS/H)

180" (20 CESTAS/H)

Cierre de doble bola con micro.

**Brazos de lavado y aclarado inferior y superior giratorios en acero inox.**

Testigo de avería.

Dosificador de abrillantador incorporado.

Display digital con interruptor marcha/paro.

Desagüe Ø 36 mm. Entrada de agua 3/4".

### OPCIONAL

Pulsador aclarado opcional en frío.

Descalcificador automático.

### DOTACIÓN

1 cesta acero inox. 600x500 para bandejas de 600x400 o GN 1/1

1 cesta vasos 500x500

1 cestillo de cubiertos



AT 60

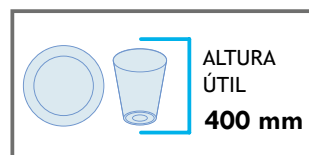

ALTURA ÚTIL  
400 mm



**GARANTÍA CONDICIONADA  
A USO, PRODUCTO E  
INSTALACIONES ADECUADAS**



Botonera retroiluminada



Cuba embutida de doble filtro

SISTEMA DE INSTALACIÓN

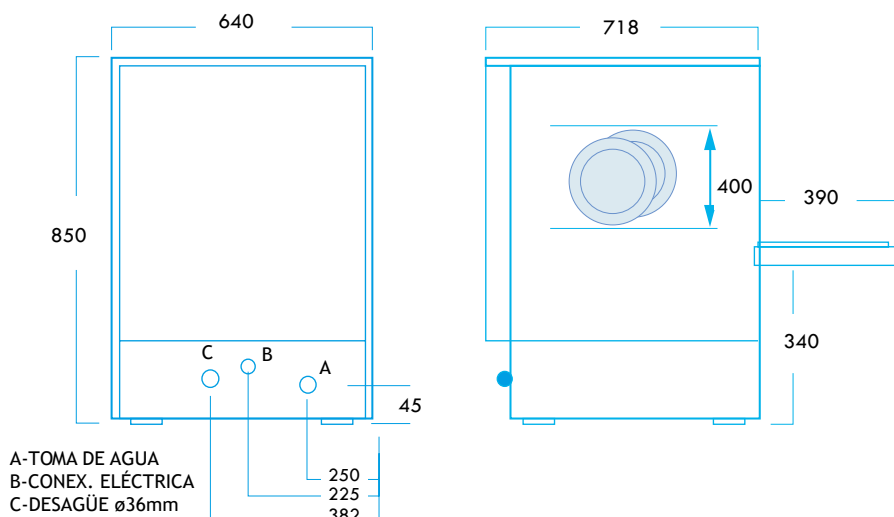

CONTROL DE MANDOS, FÁCIL Y VISUAL



|                            | AT-60  |
|----------------------------|--|
| DIMENSIONES (LXPXH)        | 640 x 718 x 850 mm   |
| PRODUCTIVIDAD CESTAS/HORA  | 60 cestas/h (60") - 30 cestas/h (120")<br>20 cestas/h (180") |
| BOMBA DE DESCARGA          | Sí   |
| DOBLE PARED Y DOBLE FILTRO | Sí   |
| CAPACIDAD CUBA             | 24 l.  |
| CAPACIDAD CALDERÍN         | 7 l.   |
| CONSUMO DE AGUA            | 2 l./ciclo   |
| TEMPERATURA CUBA           | 60 °C  |
| TEMPERATURA CALDERÍN       | 85 °C  |
| RESISTENCIA CUBA           | 2,8 kW   |
| RESISTENCIA CALDERÍN       | 6 kW   |
| POTENCIA BOMBA LAVADO      | 0,55 Kw - FIR 0,75 HP  |
| CONSUMO MÁXIMO             | 6,6 kW   |
| TENSIÓN                    | 400 V/3N (230 V/1N consultar plazo entrega)                  |
| PRESIÓN ENTRADA AGUA       | 2 ÷ 5 Bar  |
| P.V.P                      | 4.475 €  |
| ** KIT BOMBA DE ACLARADO   | **consulte págs. 50-51                                       |

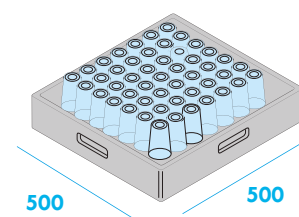
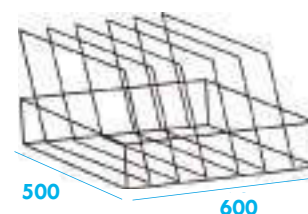

La fabricación de doble pared integral con la capota dotada de aislamiento termoacústico. Estructura robusta y asa ergonómica.

Interior y exterior fabricados en acero inox AISI 304 18/8.

La elevación se efectúa con un movimiento estable y suave, sin puntos muertos; el esfuerzo de elevación es reducido, para no cansar al operador, y el paso útil de 45 cm.

La cuba totalmente estampada y dotada con un filtro de acero inoxidable integral de superficie, en toda la anchura, que dada su gran área de paso, difícilmente se obstruye.

Cuba embutida de una sola pieza. Prefiltro en cuba.

La cámara de lavado no posee tubos internos ni aristas afiladas.

**Brazos de lavado y aclarado fabricados en PVC alimentario fácilmente desmontables.**

### DOTACIÓN

- 1 cesta platos
- 1 cesta universal
- 1 cestillo de cubiertos
- Dosificador aclarado incluido



### 1 AÑO GARANTÍA

**GARANTÍA CONDICIONADA  
A USO, PRODUCTO E  
INSTALACIONES ADECUADAS**

## EVO 60X50

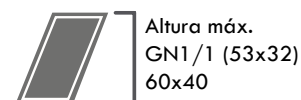
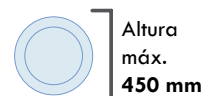
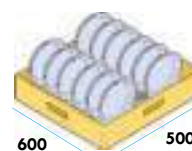

### CICLOS DE LAVADO

| CICLOS - USO                              | CONSUMO             | DURACIÓN |
|---|---------------------|----------|
| 1. Suciedad ligera fresca                 | 1,8 - 2 - 2,2 min/c | 60"      |
| 2. Uso general                            | 2 - 2,2 min/c       | 90"      |
| 3. Suciedad difícil - ciclo de alta temp. | 2,5 min/c           | 180"     |
| 4. Vidrio y cristal                       | 2 min/c             | 90"      |
| 5. Suciedad difícil - lavado continuo     | 2,5 min/c           | 600"     |
| 6. Sangre y almidón - ciclo a baja temp.  | 2,5 min/c           | 150"     |
| 7. Autolavado                             | 2,2 min/c           | 120"     |

|                                    | EVO 60X50           |
|------------------------------------|---------------------|
| DIMENSIONES (LXPXH)                | 700 x 755 x 1565 mm |
| PRODUCTIVIDAD REAL* MÁX.           | 42 cestas/h         |
| PRODUCTIVIDAD TEÓRICA MÁX.         | 65 cestas/h         |
| CICLOS                             | 7                   |
| CAPACIDAD CUBA                     | 30 l.               |
| CAPACIDAD CALDERÍN                 | 6 l.                |
| RESISTENCIA CUBA                   | 2,5 kW              |
| RESISTENCIA CALDERÍN               | 7 kW                |
| POTENCIA BOMBA LAVADO              | 1,5 Kw              |
| CONSUMO TOTAL                      | 11 kW               |
| CORRIENTE MÁXIMA                   | 20 A                |
| TENSIÓN                            | 400 V/50/3N         |
| TEMP. AGUA DE ALIMENTACIÓN MÍN-MÁX | 15-60° C            |
| PRESIÓN ENTRADA AGUA               | 2 ÷ 4 Bar           |
| <b>P.V.P.</b>                      | <b>6.520 €</b>      |

La fabricación de doble pared integral con puerta aislada térmicamente.

La cuba de fondo embutido y dotada con un filtro integral de superficie en toda la anchura que, dada su gran área de paso, difícilmente se obstruye.

La cámara de lavado no posee tubos internos ni aristas afiladas.

Los brazos de lavado y aclarado giratorios tienen 3 radios.

Fácil de usar, completa y fiable, incluye cuatro botones táctiles y una pantalla de led de 4 caracteres más dos barras indicadoras laterales.

#### DOTACIÓN

1 cesta de acero inoxidable exterior 50x60 cm (47x57 cm)

#### AP 1

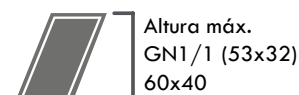
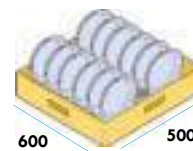

#### CICLOS DE LAVADO

| CICLOS - USO                  | CONSUMO    | DURACIÓN | LAVADO | ACLARADO |
|-------------------------------|------------|----------|--------|----------|
| 1.Suciedad ligera fresca      | 2,4 min/c  | 120"     | 55 °C  | 80 °C    |
| 2.Uso general                 | 3 min/c    | 240"     | 60 °C  | 82 °C    |
| 3.Suciedad difícil            | 3,5 min/c  | 360"     | 65 °C  | 85 °C    |
| 4.Lavado continuo             | 3,5 min/c  | 720"     | 60 °C  | 82 °C    |
| 5.Sangre y almidón            | 3,5 min/c  | 300"     | 45 °C  | 80 °C    |
| 6.Ollas y utensilios          | 5 min/c    | 300"     | 65 °C  | 85 °C    |
| 7.Ollas y utensilios          | 5 min/c    | 420"     | 65 °C  | 85 °C    |
| 8.Especial platos             | 2 min/c    | 90"      | 60 °C  | 82 °C    |
| 9.Autolavado                  | 2,4 min/c  | 120"     | -      | 82 °C    |
| 10.Autolavado y descarga aut. | 25,4 min/c | 300"     | 15 °C  | -        |
| 11.Descarga automática        | -          | 120"     | -      | -        |

#### 1 AÑOS GARANTÍA

**GARANTÍA CONDICIONADA  
A USO, PRODUCTO E  
INSTALACIONES ADECUADAS**

|   | AP 1 50X60          |
|---|---------------------|
| DIMENSIONES (LXPXH)                       | 600 x 700 x 1290 mm |
| PRODUCTIVIDAD TEÓRICA MÁX.                | 30 cestas/h         |
| CICLOS                                    | 11                  |
| CAPACIDAD CUBA                            | 23 l.               |
| CAPACIDAD CALDERÍN                        | 6 l.                |
| RESISTENCIA CUBA                          | 2,1 kW              |
| RESISTENCIA CALDERÍN                      | 7 kW                |
| POTENCIA BOMBA LAVADO                     | 0,7 Kw              |
| CONSUMO TOTAL                             | 9,8 kW              |
| CORRIENTE MÁXIMA                          | 16 A                |
| TENSIÓN                                   | 400 V/50/3N         |
| TEMP. AGUA DE ALIMENTACIÓN MÍN-MÁX        | 15-60° C            |
| PRESIÓN ENTRADA AGUA                      | 2 ÷ 4 Bar           |
| <b>P.V.P.</b>                             | <b>4.120 €</b>      |
| <b>P.V.P. CON BOMBA Y DOSIFICADOR DET</b> | <b>4.315 €</b>      |



**NOVEDADES:**

Nuevo sistema de desagüe, donde hay una efectiva renovación del agua de la cuba.

Nueva interfaz de uso fácil e intuitivo.

Bomba de doble flujo.

Economizador de energía.

Calentamiento rápido de cuba.

Sistema THERMOSTOP.

Resistencias de cuba y calderín conmutables.

Brazo triple de lavado en los modelos AP-2 y AP-3.

**CARACTERÍSTICAS COMUNES:**

(EXCEPTO AT-60)

Cuba estampada de doble pared con acabado sanitario.

Doble filtro.

Ciclo autolimpiador.

Dosificadores de detergente y abrillantador de serie.

Brazo de aclarado con orificios especiales para conseguir óptimos resultados, ahorrando energía y agua.

**13 ciclos de lavado regulables (de 2 a 12 min.).**

**DOTACIÓN:**

1 cesto de acero inoxidable.

**(\*) Características AT-60:**  
Consultar págs. 30-31

**Recuperador de calor**  
OPCIONAL (a consultar)

**1 AÑO GARANTÍA**

**GARANTÍA CONDICIONADA  
A USO, PRODUCTO E  
INSTALACIONES ADECUADAS**

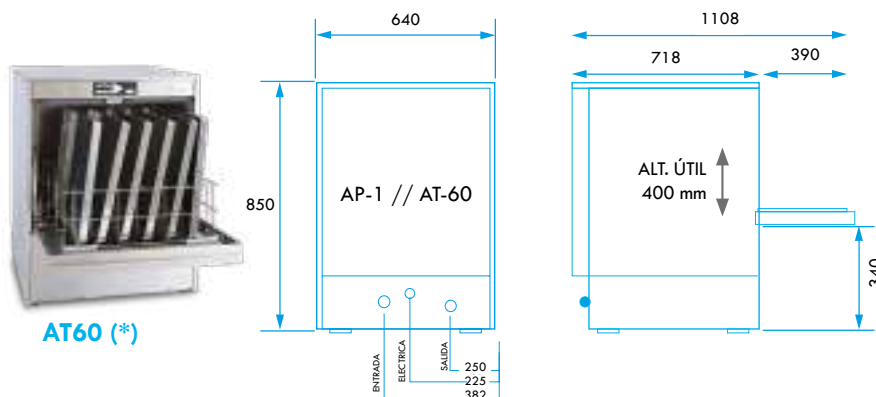

AT60 (\*)

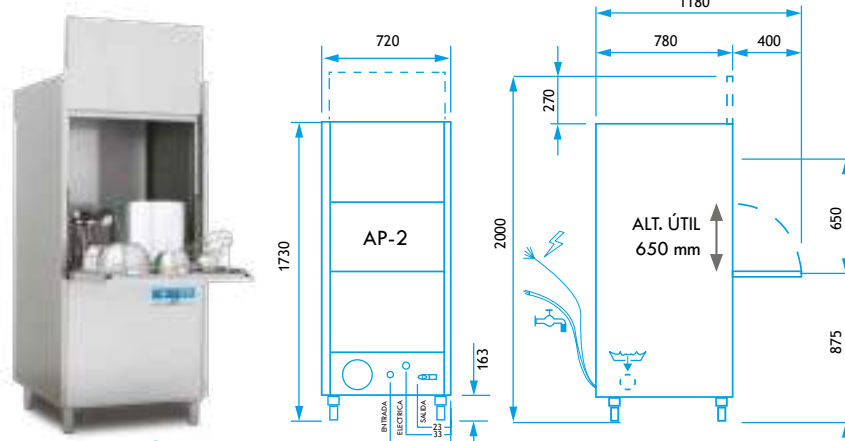

AP-2



Bomba de doble flujo



Brazos en acero (modelos AP-4 y AP-5)



Sistema de desagüe para renovación de agua



Brazos en modelos AP-2 y AP-3

SISTEMA DE INSTALACIÓN



AP-3

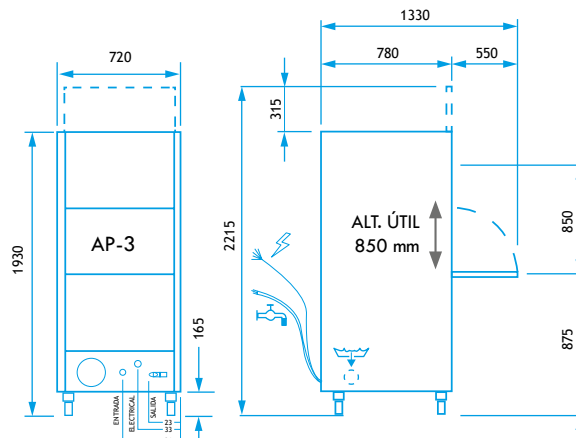

AP-4

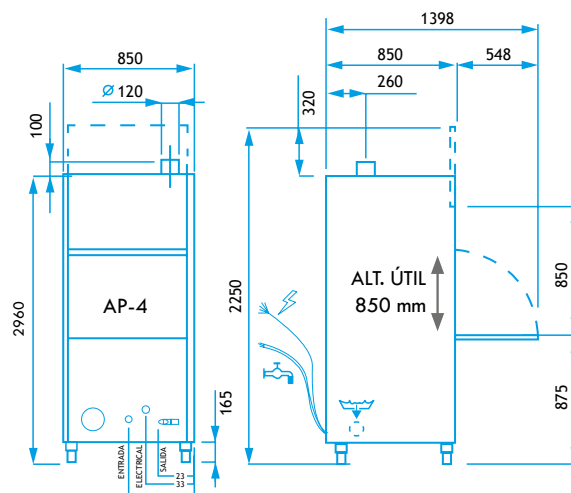

AP-5

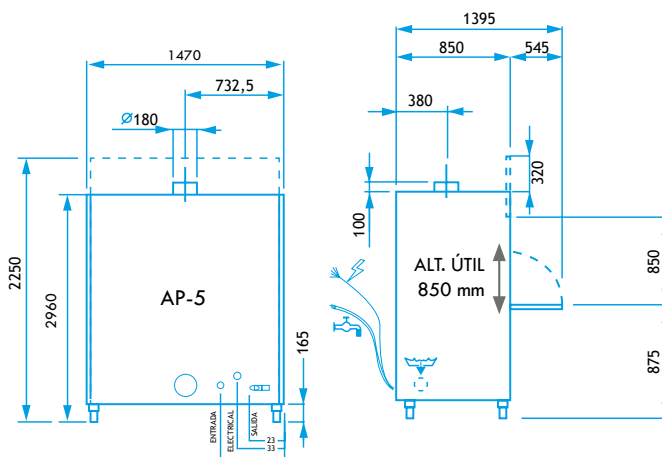

|                     | AT-60                | AP - 2          | AP - 3          | AP - 4          | AP - 5            |
|---------------------|----------------------|-----------------|-----------------|-----------------|-------------------|
| DIMENSIONES (LXPXH) | 640x718x850 mm       | 720x780x1730 mm | 720x780x1930 mm | 850x850x1960 mm | 1470x850x1960 mm  |
| CESTA               | 500x600 (500x500) mm | 560 x 630 mm    | 560 x 630 mm    | 700 x 700 mm    | 1310 x 700 mm     |
| ALTURA ÚTIL         | 400 mm               | 650 mm          | 850 mm          | 850 mm          | 850 mm            |
| CONSUMO DE AGUA     | 2 l./ciclo           | 3 l./ciclo      | 3 l./ciclo      | 4 l./ciclo      | 7 l./ciclo        |
| MÁX. PRODUCCIÓN     | 30 c/h               | 30 c/h          | 30 c/h          | 30 c/h          | 30 c/h            |
| POT. BOMBA LAVADO   | 0,55 Kw - 0,75 HP    | 1,5 Kw - 2 HP   | 1,5 Kw - 2 HP   | 2,7 Kw - 3,7 HP | 2x2,7 Kw - 3,7 HP |
| POTENCIA / VOLTAJE  | 6,6 kW / 380 V       | 7,4 kW / 380 V  | 8 kW / 380 V    | 11 kW / 380 V   | 15,5 kW / 380 V   |
| P.V.P               | 4.475 €              | 8.700 €         | 9.825 €         | 13.775 €        | 22.000 €          |

Los **TÚNELES DE ARRASTRE** ofrecen al usuario enormes ventajas con la mejor relación calidad/precio.

Gama compacta de lavavajillas, perfectamente articulados, permitiendo al usuario lavar con la máxima eficiencia, rapidez y bajos costes, tanto en la instalación como en su uso.

Los modelos se diferencian en dos grupos según su equipamiento:

- **VERSIÓN ESTÁNDAR:** con buenas prestaciones y un ahorro en agua y electricidad, de los más bajos de su categoría, hasta 1.3 l/c.

- **VERSIÓN TOP:** altas prestaciones, y reducción de gastos de hasta de un 23% con respecto a la versión básica. Con un consumo de 1 l/c. Más versátil y productivo por su avanzado sistema de aclarado y enjuagado adaptativo.



MESAS DE ENTRADA Y SALIDA OPCIONALES

### CARACTERÍSTICAS INNOVADORAS

Mayor productividad  
Ahorro de costes  
Fácil de usar  
Versatilidad  
Facilidad de limpieza  
Seguridad y calidad en componentes

#### DE SERIE

|  |  |
|--|--|
| Doble pared integral                   | Enjuagado constante                    |
| Puertas aisladas térmicamente          | Enjuagado adaptativo                   |
| Tanques estampados                     | Lavado temporizado                     |
| Dobles filtros tanque                  | Economizador de enjuagado              |
| Triples filtros extraíbles progresivos | Túnel de secado                        |
| Lavado de alta eficiencia              | Intenfaz Smart LED                     |
| Bombas de doble flujo                  | 2 o 4 programas de lavado              |
| Prelavado pesado                       | Regulación electrónica de la velocidad |

### GRAN APERTURA

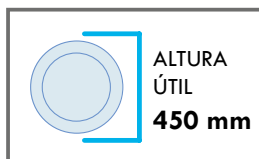

- Mayor altura de acceso
- Carga fácil
- Todo tipo de cestas 500x500 mm



### 1 AÑO GARANTÍA

**GARANTÍA CONDICIONADA  
A USO, PRODUCTO E  
INSTALACIONES ADECUADAS**

## SEGURIDAD Y CALIDAD:

Están contruidos con sistema de calidad certificado ISO 9000, respetando el ambiente según la certificación ISO 14000; bajo la marca CE y el sistema de alimentación hídrica responde a la normativa WRC.



Tienen varios sistemas de seguridad que intervienen si:

- Se abre una de las puertas.
- Se verifica un bloqueo de la cinta o del arrastre.
- Se extrae un filtro extraíble.
- No se eliminan los platos en salida.
- Se verifica un exceso de tensión o un sobrecalentamiento de un componente eléctrico principal.
- Una o más resistencias trabajan en aire.

## INTERFAZ INTUITIVA - PROGRAMAS DE LAVADO



Pantalla LED de 4 dígitos.

Controles:

- Temperatura tanque y calderín
- Horas funcionamiento
- Autodiagnóstico

### LÍNEA ESTÁNDAR



#### SUCIEDAD MEDIA

Programa de uso general.



#### LAVADO SANITARIO

Tiempo de contacto de 120" según la norma DIN 10534.

### LÍNEA EVO



#### SUCIEDAD MEDIA

Programa de uso general.



#### SUCIEDAD LIGERA

Indicado para la suciedad reciente y/o ligera.



#### LAVADO SANITARIO

Tiempo de contacto de 120" según la norma DIN 10534.



#### LAVADO CRISTALERÍA

Enjuagado a 65°C, ciclo especial para proteger de un desgaste prematuro la cristalería.

### LÍNEA TOP



#### SUCIEDAD LIGERA

Indicado para la suciedad reciente y/o ligera.



#### SUCIEDAD MEDIA

Programa de uso general.



Los túneles de arrastre cuentan con tecnologías, varias patentadas, que se han desarrollado para reducir el consumo mínimo hasta un 40%, 1 litro de agua por cesta (según modelo).

### ADAPTACIÓN SEGÚN CADA NECESIDAD

El consumo de agua se adapta a la productividad y al tipo de carga, reduciendo el coste y ofreciendo resultados óptimos en cada lavado.

## REDUCCIÓN DE COSTES

### ENJUAGUE



La alimentación mediante sistema con break-tank conforme a las normas WRC; bomba de enjuagado con tecnología de doble envío.

El calentamiento se efectúa por medio de una caldera dotada de tres resistencias en aleación Incoloy 800 que alimenta un par de brazos de enjuagado final a través del variador de flujo.

### CAUDAL



Variación del caudal acorde a las necesidades de consumo según velocidad de avance.

Esto permite ahorrar agua, electricidad y productos de lavado.

### BRAZOS DE LAVADO



Cada brazo lleva 12 orificios para la salida del agua. Con este diseño se genera una cortina de agua formada por lamas de agua extremadamente estables y muy próximas unas de otras, de modo que las lamas de agua realizan la función de un verdadero estropajo hidráulico que arranca eficazmente la suciedad del plato.



- Fabricados en matriz de resina con carga isótropa de fibra de vidrio y microgránulos de talco.

- Al ser de material compuesto son más ligeros, seguros, fáciles de limpiar y más duraderos.

- Boquillas pulverizadoras en acero inox, que varían según el enjuagado.

### 1 AÑO GARANTÍA

GARANTÍA CONDICIONADA  
A USO, PRODUCTO E  
INSTALACIONES ADECUADAS



## MAYOR PRODUCTIVIDAD

### LAVADO

La bomba de doble salida de 1,5 kW tiene un rendimiento equivalente a 1 bomba de 2 kW. Alimenta las 36 boquillas direccionales colocadas en 3 brazos de 40 cm de longitud.

El agua sale de las boquillas en forma de lámina estrecha, muy estable y concentrada, ofreciendo resultados óptimos de lavado.

Programas estándar: agua 60°C.

Programas intensos: agua 63°C.



### PRELAVADO (SEGÚN MODELOS)

Módulo de 82 cm de longitud. Completo sistema de lavado de 3 brazos. La suciedad más fuerte se elimina aquí y es recogida por un primer filtro.

Hay un filtro en superficie que lleva la suciedad a un cesto extraíble. Y un tercero está en la aspiración de la bomba.



### ARRASTRE

Con respecto a la tradicional guía de avance central, este sistema asegura un mejor lavado de la zona central de la cesta desde abajo y facilita el acceso a las cubas para su limpieza. Los dientes que mueven las cestas son de acero de gran espesor, mientras que la corredera de transporte se desliza sobre patines de material sintético antifricción. Guía de cestas con doble vía lateral para dejar la zona central del cesto completamente libre para el paso del agua.

Dimensiones útiles de la boca de paso: 500 x 430 mm.



## FACILIDAD DE LIMPIEZA

### ACCESIBILIDAD

Todos los módulos están dotados de puertas contraequilibradas de apertura total que permiten un acceso fácil a cualquier punto de la cámara de lavado. A los componentes eléctricos e hidráulicos principales se accede para el mantenimiento quitando los paneles anteriores, obteniendo también en este caso una superficie completamente libre.



### CONSTRUCCIÓN

De doble pared en estampación, tanque de lavado autolimpiables, sin tuberías internas, puertas de doble pared y contraequilibradas de fácil apertura. Brazos de lavado y enjuagado fácilmente extraíbles para su mantenimiento, cortinas de separación de módulos de material plástico para uso alimentario extraíbles sin el uso de herramientas.



**CARACTERÍSTICAS COMUNES**

Fabricación modular.

**Altura útil 450 mm.**

Doble pared.

Puertas dobles pared aislada.

Cubas totalmente estampadas.

Cámaras de lavado sin tubos internos.

Filtros integrados en cuba.

Filtrado secuencial.

Filtros de seguridad en la aspiración.

Módulo de lavado y aclarado integrado.

Bombas de doble flujo.

Brazos de lavado.

Funcionamiento de "cepillo hidráulico".

Arrastre de las cestas mediante guías laterales.

Aclarado integrado.

Brazos de aclarado.

Lavado temporizado.

Regulación electrónica de la velocidad.

Economizador de aclarado.

Interfaz LED.

Completa programabilidad.

Autodiagnóstico avanzado.

Conexión USB integrada.

**CARACTERÍSTICAS NLT**

**2 programas de lavado.**

**CARACTERÍSTICAS EVO**

**4 programas de lavado.**

Aclarado constante.

Bomba de aclarado.

Aclarado variable.

Reductor de presión con manómetro.

**1 AÑO GARANTÍA**

**GARANTÍA CONDICIONADA  
A USO, PRODUCTO E  
INSTALACIONES ADECUADAS**

**MODELOS ESTÁNDAR (2 CICLOS)**

**NLT115-60/120**

MESAS DE ENTRADA Y SALIDA OPCIONALES

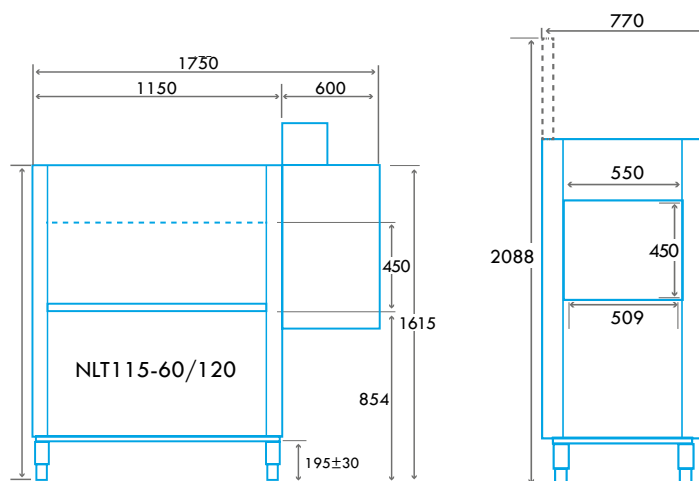
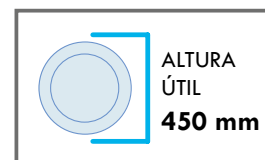
**FILTROS INTEGRADOS**

Con una superficie plana inclinada hacia el exterior que facilita el deslizamiento de los residuos sólidos recogidos en el mismo y con un cesto en el que confluyen, quedando situados a los que se llega fácilmente para su vaciado.

**FLEXIBILIDAD DE USO**

Uso flexible gracias a los programas de lavado especializados (hasta dos) con diferentes temperaturas y consumos específicos.

La altura útil de 45 cm de ancho le permite lavar bandejas, bandejas y objetos voluminosos.

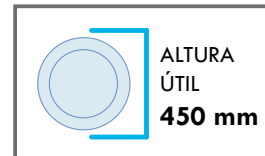

**NLT197-110/200 + PRELAVADO**  
MESAS DE ENTRADA Y SALIDA OPCIONALES

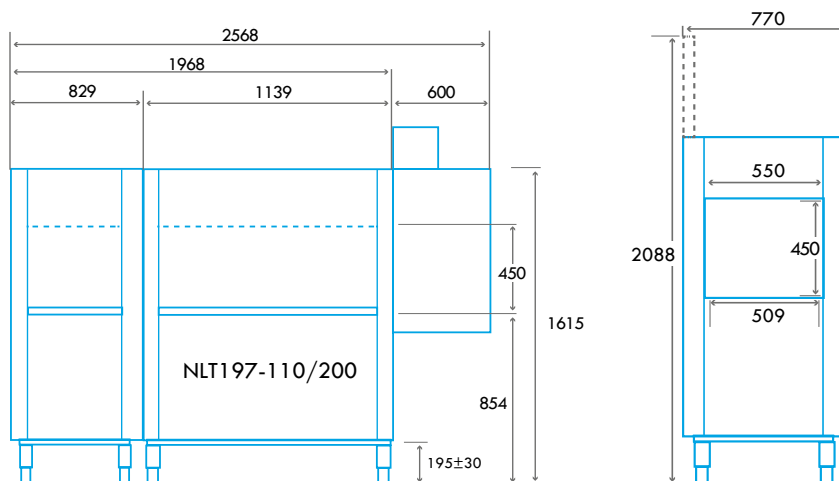

|   | NLT115-60/120        | NLT197-110/200+PRELAV. |
|---|----------------------|------------------------|
| DIMENSIONES (LXPXH)                                 | 1150 x 770 x 1615 mm | 1968 x 770 x 1615 mm   |
| POT. BOMBA PRELAVADO                                | -                    | 1.500 W - Doble salida |
| TEMPERATURA PRELAVADO                               | -                    | 45 °C                  |
| CAPACIDAD CUBA                                      | 70 l.                | 70 l.                  |
| RESISTENCIA CUBA                                    | 10.500 W             | 10.500 W               |
| BOMBA LAVADO  | Doble salida         | Doble salida           |
| POT. BOMBA LAVADO                                   | 1.500 W              | 1.500 W                |
| TEMPERATURA LAVADO                                  | 60°C                 | 60°C                   |
| CAPACIDAD CALDERÍN                                  | 17 l.                | 17 l.                  |
| RESISTENCIA CALDERÍN                                | 9.500 W              | 15.500 W               |
| POT. BOMBA PRE-ACLARADO                             | -                    | -                      |
| TEMPERATURA ACLARADO                                | 82°C                 | 82°C                   |
| CONSUMO ACLARADO                                    | 160 l/h              | 270 l/h                |
| CICLO LAVADO LIGERO                                 | 120 cestas/h         | 200 cestas/h           |
| CICLO LAV. SANITARIO                                | 60 cestas/h          | 110 cestas/h           |
| POT. MÁX 50°C ESTÁNDAR<br>CONMUTACIÓN CUBA/CALDERÍN | 22.000 W             | 29.500 W               |
| P.V.P   | 13.350 €             | 22.000 €               |





**CARACTERÍSTICAS EVO**

- Altura útil 450 mm.
- 4 programas de lavado.
- Bombas equipadas con tecnología de doble flujo.
- 3 brazos de lavado.
- Fabricación modular.
- Estructura y puertas de doble pared.
- Cubas totalmente estampadas.
- Cámaras de lavado sin tubos internos.
- Filtros integrados en cuba.
- Prefiltro de cajón en cada cuba.
- Filtrado secuencial.
- Filtros de seguridad en la aspiración.
- Módulo de lavado y aclarado integrado.
- Funcionamiento de "cepillo hidráulico".
- Arrastre de las cestas mediante guías laterales.
- Módulo de aclaro accesible para su limpieza.
- Aclarado integrado.
- Aclarado constante.
- Bomba de aclarado.
- Aclarado variable.
- Aclarado múltiple.
- Brazos de aclarado.
- Sistema de economía del detergente.
- Lavado temporizado.
- Regulación electrónica de la velocidad.
- Economizador de aclarado.
- Interfaz LED.
- Completa programabilidad.
- Autodiagnóstico avanzado.
- Conexión USB integrada.

**1 AÑO GARANTÍA**

**GARANTÍA CONDICIONADA  
A USO, PRODUCTO E  
INSTALACIONES ADECUADAS**

**MODELOS EVO (4 CICLOS)**



**EVO115-4P+BOMBA ACLARADO**  
MESAS DE ENTRADA Y SALIDA OPCIONALES

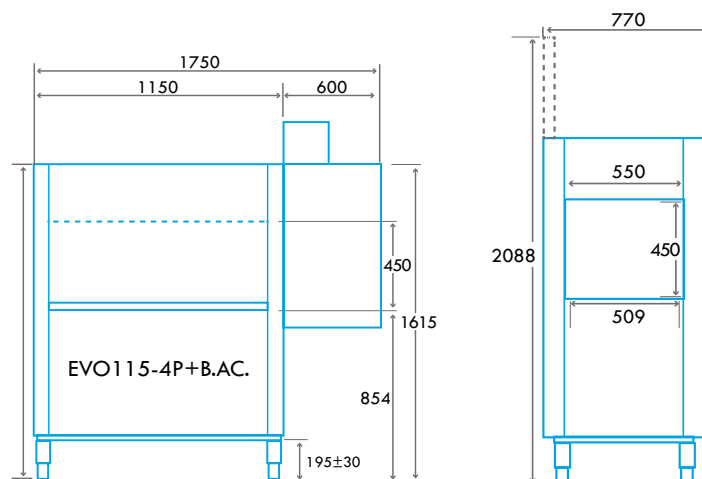

**FILTRADO SECUENCIAL**

Los módulos de prelavado y lavado disponen de una combinación de filtros y de prefiltros de cajón, fabricados en acero, presentes en todas las cubas; realizan un filtrado progresivo del agua de lavado de la cual se eliminan todas las partículas con un diámetro superior a 1 mm.



**ESTRUCTURA DE DOBLE PARED**

Reduce la pérdida de calor y el ruido, las puertas tienen doble pared con aislamiento.

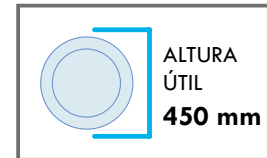

**EVO197-4P+B. ACLEARADO+PRELAVADO**  
MESAS DE ENTRADA Y SALIDA OPCIONALES

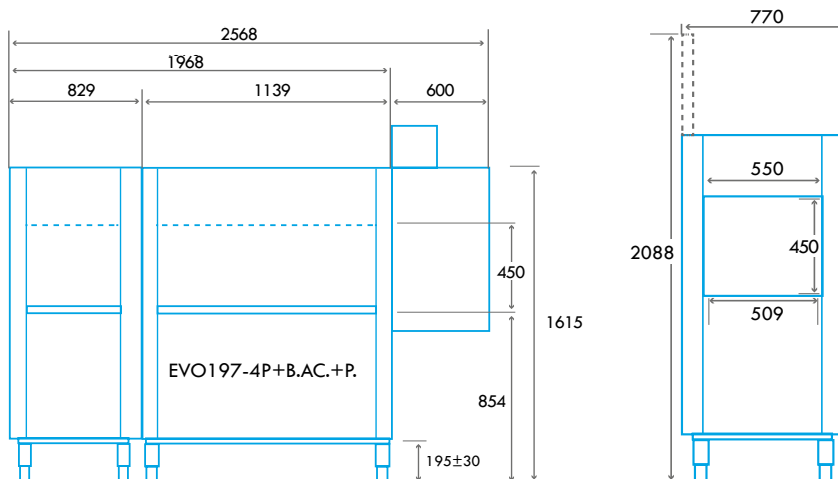

|   | EVO115-4P+B/AC       | EVO197-4P+B/AC+PRELAV  |
|---|----------------------|------------------------|
| DIMENSIONES (LXPXH)                                 | 1150 x 770 x 1615 mm | 1968 x 770 x 1615 mm   |
| POT. BOMBA PRELAVADO                                | -                    | 1.500 W - Doble salida |
| TEMPERATURA PRELAVADO                               | -                    | 45 °C                  |
| CAPACIDAD CUBA                                      | 70 l.                | 70 l.                  |
| RESISTENCIA CUBA                                    | 10.500 W             | 10.500 W               |
| BOMBA LAVADO  | Doble salida         | Doble salida           |
| POT. BOMBA LAVADO                                   | 1.500 W              | 1.500 W                |
| TEMPERATURA LAVADO                                  | 60°C (63)            | 60°C (63)              |
| CAPACIDAD CALDERÍN                                  | 17 l.                | 17 l.                  |
| RESISTENCIA CALDERÍN                                | 9.500 W              | 15.500 W               |
| POT. BOMBA PRE-ACLARADO                             | -                    | -                      |
| TEMPERATURA ACLARADO                                | 82°C (65)            | 82°C (65)              |
| CONSUMO ACLARADO                                    | 140mín/200máx l/h    | 240mín/320máx l/h      |
| CICLO LAVADO LIGERO                                 | 160 cestas/h         | 270 cestas/h           |
| CICLO MEDIO/ALTO                                    | 120 cestas/h         | 200 cestas/h           |
| CICLO LAV. SANITARIO                                | 60 cestas/h          | 110 cestas/h           |
| CICLO LAV. VASOS                                    | 80 cestas/h          | 135 cestas/h           |
| POT. MÁX 50°C ESTÁNDAR<br>CONMUTACIÓN CUBA/CALDERÍN | 22.000 W             | 29.700 W               |
| <b>P.V.P</b>  | <b>18.850 €</b>      | <b>27.400 €</b>        |



**CARACTERÍSTICAS TOP**

Altura útil 450 mm.

Dos calderines que incrementan la capacidad de lavado a la temperatura correcta en tiempo reducido.

2 programas de lavado.

Bombas equipadas con tecnología de doble flujo.

3 brazos de lavado.

Fabricación modular.

Estructura y puertas de doble pared.

Cubas totalmente estampadas.

Cámaras de lavado sin tubos internos.

Filtros integrados en cuba.

Prefiltro de cajón en cada cuba.

Filtrado secuencial.

Filtros de seguridad en la aspiración.

Módulo de lavado y aclarado integrado.

Funcionamiento de "cepillo hidráulico".

Arrastre de las cestas mediante guías laterales.

Módulo de aclarado accesible para su limpieza.

Aclarado integrado.

Aclarado constante.

Bomba de aclarado.

Aclarado variable.

Aclarado múltiple.

Brazos de aclarado.

Sistema de economía del detergente.

Lavado temporizado.

Regulación electrónica de la velocidad.

Economizador de aclarado.

Interfaz LED.

Completa programabilidad.

Autodiagnóstico avanzado.

Conexión USB integrada.

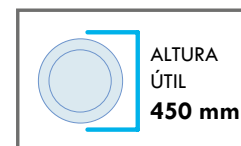
**MODELOS TOP**

**TOP170-4P + BOMBA ACLARADO**  
MESAS DE ENTRADA Y SALIDA OPCIONALES

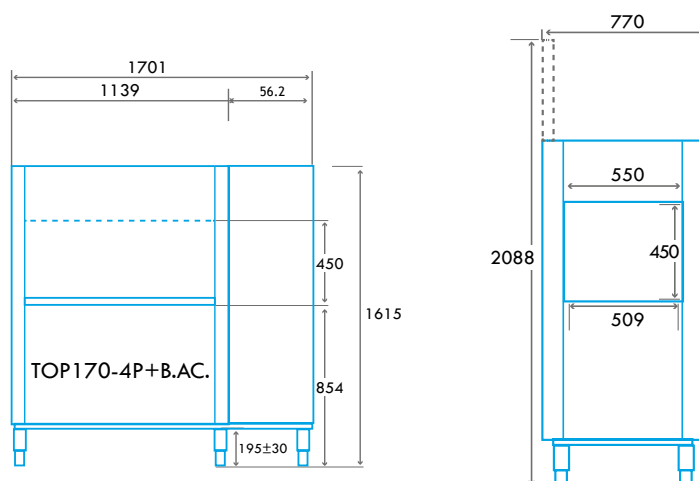
**GUÍAS LATERALES**

Cestas de remolque con guías laterales. En comparación con la guía de alimentación central tradicional, permite un mejor lavado del área central de la cesta desde la parte inferior y una mejor accesibilidad de los tanques de limpieza.

**FÁCIL LIMPIEZA Y ERGONOMÍA**

Gracias a la construcción intrínsecamente limpia con tanques totalmente moldeados, la cámara de lavado sin tuberías internas y las cortinas de separación extraíbles hechas de material higiénico.



**TOP252-4P+B. ACLARADO+PRELAVADO**  
MESAS DE ENTRADA Y SALIDA OPCIONALES

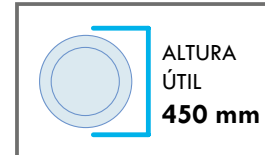

**1 AÑO GARANTÍA**

**GARANTÍA CONDICIONADA  
A USO, PRODUCTO E  
INSTALACIONES ADECUADAS**

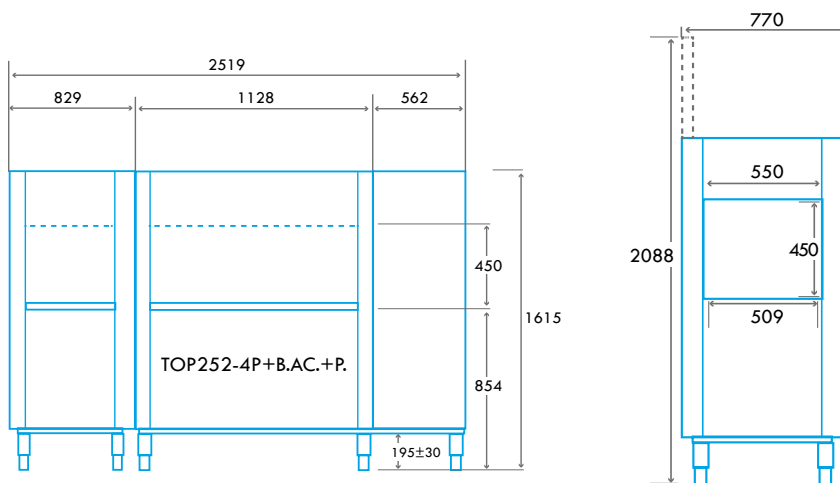

|   | TOP170-4P+B/AC       | TOP252-4P+B/AC+PREL.   |
|---|----------------------|------------------------|
| DIMENSIONES (LXPXH)                                 | 1701 x 770 x 1615 mm | 2519 x 770 x 1615 mm   |
| POT. BOMBA PRELAVADO                                | -                    | 1.500 W - Doble salida |
| TEMPERATURA PRELAVADO                               | -                    | 45 °C                  |
| CAPACIDAD CUBA                                      | 70 l.                | 70 l.                  |
| RESISTENCIA CUBA                                    | 10.500 W             | 10.500 W               |
| BOMBA LAVADO  | Doble salida         | Doble salida           |
| POT. BOMBA LAVADO                                   | 1.500 W              | 1.500 W                |
| TEMPERATURA LAVADO                                  | 60°C                 | 60°C                   |
| CAPACIDAD CALDERÍN                                  | 17+17 l.             | 17+17 l.               |
| RESISTENCIA(S) CALDERÍN                             | 8.000W + 6.000W      | 10.500W + 6.000W       |
| POT. BOMBA PRE-ACLARADO                             | 200 W                | 200 W                  |
| TEMPERATURA ACLARADO                                | 80°C                 | 80°C                   |
| CONSUMO ACLARADO                                    | máx. 300 l/h         | máx. 400 l/h           |
| CICLO LAVADO LIGERO                                 | 200 cestas/h         | 270 cestas/h           |
| CICLO MEDIO/ALTO                                    | 150 cestas/h         | 200 cestas/h           |
| POT. MÁX 50°C ESTÁNDAR<br>CONMUTACIÓN CUBA/CALDERÍN | 26.900 W             | 30.900 W               |
| <b>P.V.P</b>  | <b>21.000 €</b>      | <b>29.995 €</b>        |



Túneles de lavado modulares de gran potencia y óptimas prestaciones, pertenecientes a una generación innovadora de lavaplatos de túnel destinados a representar el nuevo estándar de referencia del sector en términos de ventajas para los usuarios y la relación precio/rendimiento.

Pueden adaptarse para solucionar cualquier exigencia de lavado, con módulos adicionales de prelavado, aclarado y secado.

GRANDES PRODUCCIONES



**CONSULTE VERSIONES ESPECIALES DE TÚNELES DE LAVADO PARA MAYORES PRODUCCIONES.**

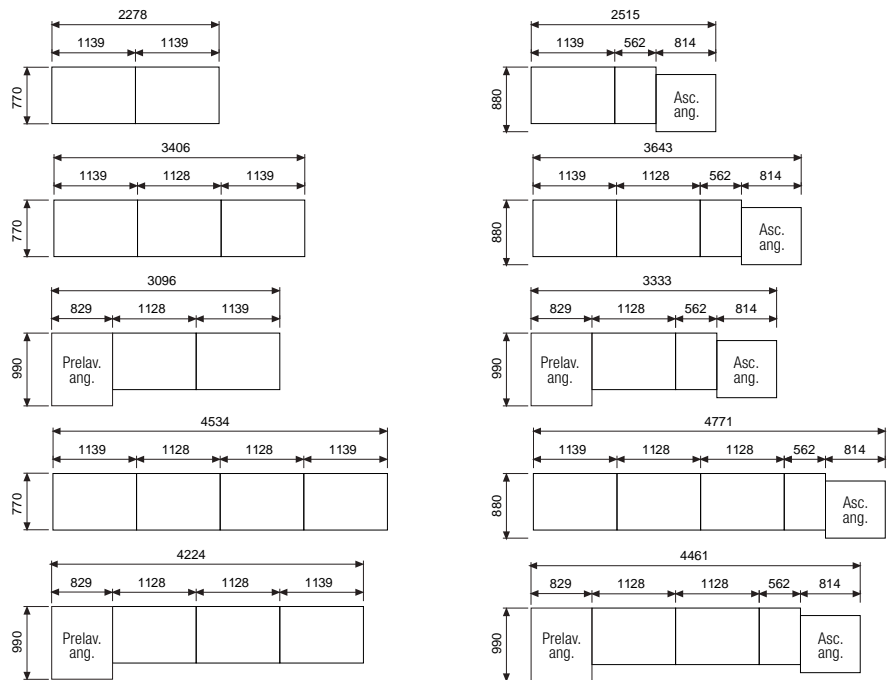

ACCESORIOS OPCIONALES

RECUPERADOR DE CALOR

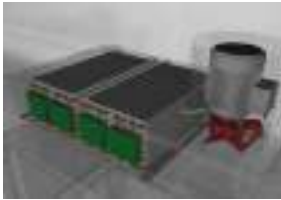

Utiliza un sistema de alta eficiencia condensando el vapor latente para calentar el agua del calderín, ahorrando hasta 8 kW/h.

Versión estándar

**P.V.P.: 4.700 €**

Versión agua osmotizada

**P.V.P.: 9.550 €**

COLLARÍN ASPIRACIÓN VAPOR



Ø 25

H 21 cm

700 m<sup>3</sup>/h

200 W

**P.V.P.: 1.450 €**

SECADO EN LÍNEA



Este módulo opcional de 600 mm utiliza aire a 70°C procedente del exterior y calentado por un intercambiador de 6 kW. Un turboventilador radial envía el flujo a dos bocas superiores.

1.400m<sup>3</sup>/h 6KW

**P.V.P.: 5.550 €**

1.400m<sup>3</sup>/h 9KW

**P.V.P.: 6.000 €**

SECADO EN ÁNGULO



Sustituye el secado en línea, permitiendo ahorrar espacio en las instalaciones en L o en C.

83x88x178 cm

6kW **P.V.P.: 10.875 €**

9kW **P.V.P.: 11.200 €**

PRELAVADO EN ÁNGULO



Sustituye el prelavado en línea en los modelos NLT197 y EVO197, permitiendo ahorrar espacio en las instalaciones en L o en C.

**P.V.P.: 2.850 €**

DOSIFICADORES DETERG. Y ABRILLANTADOR



Peristálticos de regulación electrónica, montados internamente en la máquina.

**P.V.P.: 525 €**

INTERRUPTORES DE EMERGENCIA



Del tipo de rearme manual, se posicionan en entrada o en salida según la disposición de la zona de lavado.

**P.V.P.: 225 €**

REDUCTOR DE PRESIÓN CON MANÓMETRO



Para la gama Estándar es indispensable cuando la presión de entrada de agua es superior a 4 bares dinámicos.

**P.V.P.: 350 €**

KIT MICROINTERRUPTOR FINAL DE CARRERA



**P.V.P.: 250 €**



MODELOS DE MESAS

**MESAS LISAS:**

Construcción en acero inox. AISI 304 18/10 satinado.

Encimera en 1,5 mm. de espesor reforzada con omegas.

Peto trasero de 100 mm. (excepto ala).

Engatillado a máquina de lavado.

Perfil salvaaguas.

Estructura con marco de refuerzo.

Especifique entrada a derecha/izquierda.



| MESAS LISAS        |   |                     |         |
|--------------------|---|---------------------|---------|
| MODELO             | CARACTERÍSTICAS                           | DIMENSIONES         | P.V.P.  |
| MESA MURAL ENTRADA | 1 aro desbarazador<br>1 cuba 50 x 40 x 25 | 1800 x 700 x 850 mm | 2.500 € |
| MESA CENTRAL       | De entrada/salida de lavavajillas         | 1100 x 700 x 850 mm | 1100 €  |



**MESAS RODILLOS:**

Construcción en acero inox. AISI 304 18/10 satinado.

Encimera en 1,5 mm. de espesor reforzada con omegas.

Peto trasero de 100 mm. (excepto ala).

Engatillado a máquina de lavado.

Rodillos de nylon con cojinetes inox.

Desagüe frontal.

Estructura con marco de refuerzo.

Especifique entrada a derecha/izquierda.



| MESAS RODILLOS |                          |                      |         |
|----------------|--------------------------|----------------------|---------|
| MODELO         | CARACTERÍSTICAS          | DIMENSIONES          | P.V.P.  |
| MESA SALIDA    | Rodillos                 | 1100 x 630x 875 mm   | 2.000 € |
| MESA SALIDA    | Rodillos                 | 1600 x 630 x 875 mm  | 2.650 € |
| MESA SALIDA    | Rodillos a medida en 90° | 1100 x 1100 x 850 mm | 2.995 € |



Adler2012 recomienda la instalación de descalcificadores en aguas de una dureza superior a 15°dH en las diferentes máquinas de lavado para conseguir un mejor funcionamiento y evitando problemas de cal.

### VERSIONES CON SISTEMAS DE DESCALCIFICACIÓN AUTOMÁTICA

Disponible para modelos de cesta 40, 50 y Cúpula.

Asegura el correcto funcionamiento y resultados de su lavavajillas.

Solo vigile nivel de sal y al final de jornada pulse inicio de descalcificación.

**SIMPLE Y EFICAZ**

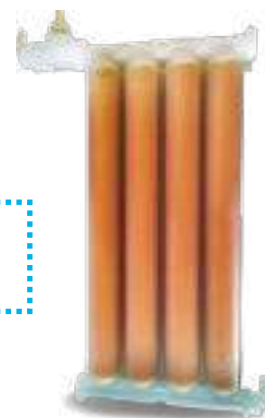

#### CUADRO AUTONOMÍA RESINA

| Dureza del agua        | 20 °F | 30 °F | 40 °F |
|------------------------|-------|-------|-------|
| Litros de agua tratada | 240   | 150   | 120   |
| Nº Ciclos              | 120   | 75    | 60    |

### KIT BOMBA AUMENTO PRESIÓN



0,32Kw 230V 50Hz  
Condensador 8µF  
Entrada y salida ø12 mm - **435 €**

### BRAZOS INOX



Incremento brazo en acero INOX - **165 € NETOS**

### KIT DOSIFICADOR DETERGENTE



230V 50-60Hz  
Regulador de 0 a 3 l/h  
Incluye kit de montaje - **200 €**

### PREFILTRO CUBA INOX



Incremento prefiltro de cuba en acero INOX - **A consultar**

### CESTAS Y ALMACENAJE DE LAVADO



|                      |
|----------------------|
| <b>Cesta 400x400</b> |
| 45 €                 |



|                             |
|-----------------------------|
| <b>Cesta Platos 400x400</b> |
| 50 €                        |



|                            |
|----------------------------|
| <b>Insertador platitos</b> |
| 12 €                       |

Consúltenos para conocer modelos de cestas adicionales



|                                      |
|--------------------------------------|
| <b>Cesta de bandejas 500x500x100</b> |
| 68 €                                 |



|                                |
|--------------------------------|
| <b>Cesta Universal 500x500</b> |
| 45 €                           |



|                             |
|-----------------------------|
| <b>Cesta platos 500x500</b> |
| 50 €                        |



|                             |
|-----------------------------|
| <b>Cesta platos 500x600</b> |
| 175 €                       |



|                            |
|----------------------------|
| <b>Cesta vasos 500x600</b> |
| 175 €                      |

**DESCALCIFICADORES DE AGUA (APTO PARA HORNOS, HIELO Y LAVADO)**

Para un óptimo rendimiento y durabilidad de la máquina recomendamos encarecidamente el uso de descalcificadores según la dureza del agua a tratar.

En función de las necesidades del cliente, es posible elegir desde el sistema manual hasta el equipo de osmosis.

**DESCALCIFICADOR MANUAL**

|                    | 8 LITROS                  | 12 LITROS                 | 16 LITROS                 |
|--------------------|---------------------------|---------------------------|---------------------------|
| DIMENSIONES        | Altura 400 mm<br>Ø 185 mm | Altura 500 mm<br>Ø 185 mm | Altura 600 mm<br>Ø 185 mm |
| CONEXIÓN ACOMETIDA | 3/8"                      | 3/8"                      | 3/8"                      |
| RESINA CONTENIDA   | 5,8 l                     | 9 l                       | 12 l                      |
| <b>P.V.P</b>       | <b>140 €</b>              | <b>160 €</b>              | <b>195 €</b>              |



**DESCALCIFICADOR AUTOMÁTICO**



|                                    | DEP.AUT. 1000      | DEP. AUT. 1400     |
|------------------------------------|--------------------|--------------------|
| DIMENSIONES -SIN RODILLOS- (LXPXH) | 244 x 530 x 555 mm | 290 x 420 x 530 mm |
| CONEXIÓN ACOMETIDA                 | 3/4"               | 3/4"               |
| CAUDAL NOMINAL SEGÚN EN 14743      | máx. 1.000 l/h     | 1.440 l/h          |
| CONEXIÓN DE RED                    | 230V~1N 50Hz       | 230V~1N 50Hz       |
| CONSUMO ELÉCTRICO                  | 15 W               | 15 W               |
| <b>P.V.P</b>                       | <b>995 €</b>       | <b>1.250 €</b>     |

**OSMOSIS INVERSA**



**CONSULTAR PÁGINA 25**

**COMPACTO**

**NUGGET**

**ESCAMAS**

**TRITURADO**

**DEPÓSITOS**



BRICE-EURFRIGOR

La amplia gama de fabricantes de hielo **Brice** y **eurfrigor** son el resultado de 37 años de experiencia y constante mejora para ofrecer al usuario el modelo más adecuado a sus necesidades.



COMPACTO



ESCAMAS



TRITURADO



NUGGET

La elevada tecnología, la capacidad de producción y las estrictas pruebas, garantizan la calidad insuperable del producto, que es certificado además por marca CE.



CONDICIONES DE INSTALACIÓN

- Voltaje estándar 220 - 240 V - 50Hz (\* voltaje especial bajo pedido)
- La producción de hielo se calcula con temperatura ambiente de 21 °C y temperatura de entrada de agua de 15 °C.

|  |  |               |        |        |      |              |
|--|--|---------------|--------|--------|------|--------------|
|  |  | <b>Mínimo</b> | +10° C | +3° C  | -10% | 1 bar(14psi) |
|  |  | <b>Máximo</b> | +43° C | +32° C | +10% | 6bar(84psi)  |

21°C 15°C



Los fabricantes de **hielo compacto ECP**, generan un cubito macizo y cristalino, fabricado por pulverización de agua sobre evaporador de cobre.

**REFRIGERACIÓN POR AIRE (A) O AGUA (W) (ESPECIFICAR EN PEDIDO).**

Refrigeración frontal y lateral.

Fácil acceso y mínimo mantenimiento.

Cuba aislada con poliuretano inyectado.

Refrigerante R452A.



Doble conexión hidráulica en máquinas refrigeradas por agua (de ECP37a ECP100)  
PARA TRATAR EL AGUA DE FABRICACION

Ø 34 mm



Ø 40.5 mm

**ESCALA REAL**

| MODELO     | PRODUC. (Kg/Día) | DEPÓSITO (Kg) | POTENCIA (W) | CONS. AGUA (L/Kg)          | MEDIDAS (LxPxHxHPatas mm) | PVP AIRE       | PVP AGUA |
|------------|------------------|---------------|--------------|----------------------------|---------------------------|----------------|----------|
| ECP28 A/W  | 25               | 9             | 270          | A: 3,1 l/kg - W: 14 l/kg   | 387 x 470 x 687 (+65)     | <b>1.695 €</b> | 1745€    |
| ECP37 A/W  | 37               | 16            | 380          | A: 4,6 l/kg - W: 14 l/kg   | 497 x 592 x 687 (+65)     | <b>1.985 €</b> | 2025€    |
| ECP46 A/W  | 46               | 16            | 455          | A: 3,5 l/kg - W: 14 l/kg   | 497 x 592 x 687 (+65)     | <b>2.070 €</b> | 2145€    |
| ECP52 A/W  | 48               | 25            | 455          | A: 3,5 l/kg - W: 14 l/kg   | 497 x 592 x 797 (+65)     | <b>2.195 €</b> | 2315€    |
| ECP80 A/W  | 88               | 40            | 890          | A: 2,5 l/kg - W: 14,2 l/kg | 735 x 603 x 910 (+65)     | <b>3.200 €</b> | 3240€    |
| ECP100 A/W | 100              | 60            | 870          | A: 2,5 l/kg - W: 14,2 l/kg | 735 x 603 x 1010 (+65)    | <b>3.410 €</b> | 3495€    |
| ECP135 A/W | 130              | 65            | 1.050        | A: 2,8 l/kg - W: 15,3 l/kg | 840 x 740 x 1075 (+65)    | <b>4.395 €</b> | 4450€    |
| ECP155 A/W | 155              | 65            | 1.400        | A: 2,6 l/kg - W: 13 l/kg   | 840 x 740 x 1010 (+65)    | <b>4.550 €</b> | 4605€    |

\* Todos los modelos producen un cubito de 40gr. Sólo en los modelos ECP135 y ECP155 se puede producir uno de 60gr (bajo pedido).

Producción de hielo compacto.  
 Adecuado para una amplia gama de usos, desde coctelería a presentación de productos.  
 Exterior en acero inoxidable.  
 Consumo bajo de energía.  
 Refrigerante R452A.



| MODELO    | PRODUC. (Kg/Día) | DEPÓSITO (Kg) | POT. ELÉCTRICA (W) | CONSUMO AGUA (L/Kg)     | MEDIDAS (LxPxHxHPatas mm) | P.V.P.         |
|-----------|------------------|---------------|--------------------|-------------------------|---------------------------|----------------|
| EN50 A/W  | 55               | 10            | 420                | A: 1 l/Kg - W: 5,3 l/Kg | 450x620x680 (+65)         | <b>3.750 €</b> |
| EN85 A/W  | 85               | 20            | 550                | A: 1 l/Kg - W: 6,3 l/Kg | 500x660x690 (+110)        | <b>3.825 €</b> |
| EN140 A/W | 140              | 50            | 650                | A: 1 l/Kg - W: 6,4 l/Kg | 738x690x1020 (+110)       | <b>4.525 €</b> |

# ENM - HIELO NUGGET (sin depósito)



| MODELO            | PRODUC. (Kg/Día) | POT. ELÉCTRICA (W)  | CONSUMO AGUA (L/Kg)   | MEDIDAS (LxPxH mm) | PVP AIRE       | PVP AGUA     |
|-------------------|------------------|---|-----------------------|--------------------|----------------|--------------|
| ENM450 A/W        | 440              | 1.700   | A 1 l/Kg - W 5,8 l/Kg | 560 x 569 x 695    | <b>7.405 €</b> | <b>7905€</b> |
| <b>COMPATIBLE</b> |                  | BP240 - BX110/200/350/550 - ROLB1/108 - ROLB2/216 - ROLB3/216 |                       |                    |                |              |

Los **modelos ESP** son ideales para el sector pesquero, lácteo, químico...

Produce un hielo de escamas planas y una temperatura de entre  $-5^{\circ}\text{C}$  y  $-10^{\circ}\text{C}$ .

Refrigerante R452A.

Refrigeración mediante **AIRE (A)** ó **AGUA (W)**.



| MODELO       | PRODUC. (Kg/Día) | POT. ELÉCT. (W) | CONS. AGUA (L/Kg)       | MEDIDAS (LxPxH mm) | PVP AIRE        | PVP AGUA      |
|--------------|------------------|-----------------|-------------------------|--------------------|-----------------|---------------|
| ESP250A/W    | 250              | 1.700           | A 1 l./Kg - W 7,5 l./Kg | 870x550x600        | <b>9.485 €</b>  | <b>9700€</b>  |
| ESP400 A/W   | 400              | 2.100           | A 1 l./Kg - W 7,5 l./Kg | 900x588x705        | <b>11.025 €</b> | <b>11250€</b> |
| ESP600 A/W   | 620              | 3.000           | A 1 l./Kg - W 7,4 l./Kg | 900x588x705        | <b>13.150 €</b> | <b>13425€</b> |
| ESP900 A/W   | 900              | 4.600           | A 1 l./Kg - W 6,9 l./Kg | 1107x700x880       | <b>17.625 €</b> | <b>18000€</b> |
| ESP1.500 A/W | 1.500            | 6.000           | A 1 l./Kg - W 7,0 l./Kg | 1107x700x970       | <b>26.900 €</b> | <b>27450€</b> |
| ESP2000 A    | 2.300            | 7.000           | A 1 l./Kg               | 1062x832x1423      | <b>35.350 €</b> |               |



## DEPÓSITOS

Depósitos de hielo estudiados especialmente para máquinas productoras de hielo a cubitos y granular sin contenedor.

Los modelos BP y BX estructura exterior en INOX.

Los modelos ROLB estructura exterior en polietileno.



| MODELO    | MEDIDAS (LxPxHxHPatas mm) | CAP. + RESERVA (Kg) | COMPATIBLE CON                              | P.V.P.          |
|-----------|---------------------------|---------------------|---|-----------------|
| BP240     | 942 x 795 x 1053 (+100)   | 180                 | ESM160/280/510 - ENM450                     | <b>1.800 €</b>  |
| BX200     | 870 x 815 x 1000 (+100)   | 200                 | ESM160/280/510 - ENM450 - ESP250            | <b>2.025 €</b>  |
| BX350     | 1250 x 815 x 1000 (+100)  | 350                 | ESM/280/510 - ENM450<br>ESP250/400/600      | <b>2.935 €</b>  |
| BX550     | 1110 x 1060 x 1915        | 550                 | ESM510/1000 - ENM450<br>ESP400/600/900/1500 | <b>9.775 €</b>  |
| ROLB1/108 | 795 x 1060 x 1284         | 108 + 17            | ESM160/280/510 - ENM450                     | <b>4.950 €</b>  |
| ROLB2/216 | 1560 x 1060 x 1484        | 108x2 + 50          | ESM280/510 - ENM450                         | <b>7.725 €</b>  |
| ROLB3/216 | 1560 x 1330 x 1780        | 108x2 + 300         | ESM510/1000 - ENM450<br>ESP600-900-1500     | <b>13.825 €</b> |

Evaporador de acero inoxidable 18/8, con reductor sobre el evaporador con engranaje.

Concepto innovador en cuanto a mecánica interna, con paneles fácilmente desmontables que permiten un acceso rápido y cómodo en las piezas interiores para limpieza o inspección.

Con apertura retráctil para facilitar el acceso al hielo.

Producción de hielo granular de calidad, compacto y seco.

Bajo consumo de energía.

Gas refrigerante R452A.



| MODELO    | PRODUC. (KG/Día) | DEPÓSITO (Kg) | POT. ELÉCTRICA (W) | CONS. AGUA (L/Kg)       | MEDIDAS (LxPxHxHPatas mm) | P.V.P.         |
|-----------|------------------|---------------|--------------------|-------------------------|---------------------------|----------------|
| ES60 A/W  | 60               | 9             | 420                | A 1 l./Kg - W 5,3 l./Kg | 450 x 620 x 680 (+65)     | <b>3.745 €</b> |
| ES102 A/W | 95               | 19            | 550                | A 1 l./Kg - W 6,3 l./Kg | 496 x 660 x 685 (+110)    | <b>3.850 €</b> |
| ES150 A/W | 155              | 38            | 650                | A 1 l./Kg - W 6,4 l./Kg | 741 x 678 x 925 (+110)    | <b>4.650 €</b> |
| ES155 A/W | 155              | 55            | 650                | A 1 l./Kg - W 6,4 l./Kg | 741 x 678 x 1015 (+110)   | <b>4.795 €</b> |



Reductor colocado en la parte superior del evaporador



# ESM - HIELO TRITURADO (sin depósito)



| MODELO      | PRODUC. (Kg/Día) | POT. ELÉCT. (W) | CONS. AGUA (L/Kg)       | MEDIDAS (LxPxH cm) | PVP AIRE        | PVP AGUA      |
|-------------|------------------|-----------------|-------------------------|--------------------|-----------------|---------------|
| ESM160 A/W  | 160              | 650             | A 1 l./Kg - W 5,5 l./Kg | 560 x 569 x 600    | <b>4.495 €</b>  | <b>4575€</b>  |
| ESM280 A/W  | 280              | 1.050           | A 1 l./Kg - W 5,2 l./Kg | 560 x 569 x 695    | <b>6.175 €</b>  | <b>6355€</b>  |
| ESM510 A/W  | 500              | 1.700           | A 1 l./Kg - W 5,8 l./Kg | 560 x 569 x 695    | <b>7.515 €</b>  | <b>7925€</b>  |
| ESM1000 A/W | 1.000            | 3.200           | A 1 l./Kg - W 5,3 l./Kg | 934 x 684 x 700    | <b>15.750 €</b> | <b>15815€</b> |







## LÍNEA PIZZA

HORNOS DE PIZZA

HORNO PIZZA/PAN CON HUMEDAD

HORNOS LEÑA/GAS

HORNOS DE TÚNEL

LAMINADORAS



## LÍNEA UNOX

HORNOS CHEFLUX

HORNOS SHOP.PRO

HORNOS BAKERLUX

HORNOS LINEMISS/LINEMICRO



## COMPLEMENTOS

AMASADORAS

LAMINADORA



## LA HERRAMIENTA PROFESIONAL DE LOS CREADORES DE LA PIZZA



### FUNCIONALIDAD Y EFICACIA

Hornos compactos que le ofrecerán resultados de alta calidad preservando todas las cualidades del producto.



#### FACILIDAD DE USO

Mandos grandes e intuitivos.



#### MATERIALES ALTA CALIDAD

Robustez y durabilidad gracias al acero inoxidable.



#### ACABADOS DEPURADOS

Ergonomía y diseño en todos sus componentes.

No sólo le servirán para realizar pizzas también ofrecen un amplio abanico de posibilidades, como bollería y cocciones tradicionales de carne, pescado, verduras...



**SERIE PIZZA - PIZZA MAXI - PIZZA**

30 MODELOS PARA SELECCIONAR EL HORNO ADECUADO

**COMPLEMENTOS (AMASADORAS, LAMINADORAS)**

SELECCIONE ENTRE 8 MODELOS DE LAMINADORAS Y 9 DE AMASADORAS

**HORNOS DE TÚNEL**

7 MODELOS (4 ELÉCTRICOS Y 3 GAS)  
PARA ESTANDARIZAR SU PRODUCCIÓN

**HORNOS DE LEÑA / GAS**

30 MODELOS PARA SELECCIONAR  
EL HORNO ADECUADO





Horno eléctrico fabricado en acero inoxidable y chapa prelacada.

Superficie de cocción de ladrillos refractarios.

Aislamiento de lana de roca evaporada.

Resistencias blindadas.

Iluminación interna. (Según modelo)



PIZZA 1/40



**EQUIPADOS  
CON RELÉS  
ELECTROSTÁTICOS**



PIZZA 2/40



|                         | 280<br>568<br>500  | 430<br>568<br>500  |
|-------------------------|--------------------|--------------------|
|                         | PIZZA 1/40         | PIZZA 2/40         |
| DIMENSIONES EXT.(LXPXH) | 568 x 500 x 280 mm | 568 x 500 x 430 mm |
| DIMENSIONES INT.(LXPXH) | 410 x 360 x 90 mm  | 410 x 360 x 90 mm  |
| TEMPERATURA             | 50 - 320 °C        | 50 - 320 °C        |
| Nº PISOS                | 1                  | 2                  |
| ALIMENTACIÓN            | 230V-1P+N+T        | 230V-1P+N+T        |
| POTENCIA                | 1,6 Kw             | 2,4 Kw             |
| RESISTENCIA SUPERIOR    | 1 x 800 W          | 1 x 800 W          |
| RESISTENCIA INTERMEDIA  | -                  | 1 x 800 W          |
| RESISTENCIA INFERIOR    | 1 x 800 W          | 1 x 800 W          |
| <b>P.V.P</b>            | <b>660 €</b>       | <b>820 €</b>       |



PIZZA 1/50 4D25



PIZZA 2/50 4D25+ 4D25  
CRISTAL Y LUZ



|                         | PIZZA 1/50<br>4D25      | PIZZA 1/50<br>4D25 C+L  | PIZZA 2/50<br>4D25+4D25 | PIZZA 2/50<br>4D25+4D25 C+L |
|-------------------------|-------------------------|-------------------------|-------------------------|-----------------------------|
| DIMENSIONES EXT.(LXPXH) | 915 x 690 x 357 mm      | 915 x 690 x 357 mm      | 915 x 690 x 527 mm      | 915 x 690 x 527 mm          |
| DIMENSIONES INT.(LXPXH) | 620 x 500 x 120 mm      | 620 x 500 x 120 mm      | 620 x 500 x 120 mm      | 620 x 500 x 120 mm          |
| TEMPERATURA             | 45 - 455 °C             | 45 - 455 °C             | 45 - 455 °C             | 45 - 455 °C                 |
| Nº CÁMARAS              | 1                       | 1                       | 2                       | 2                           |
| ALIMENTACIÓN            | 230V-1P+N+T/400V-3P+N+T | 230V-1P+N+T/400V-3P+N+T | 230V-1P+N+T/400V-3P+N+T | 230V-1P+N+T/400V-3P+N+T     |
| POTENCIA                | 5 Kw                    | 5 Kw                    | 7.5 Kw                  | 7.5 Kw                      |
| RESISTENCIA SUPERIOR    | 1 x 2.500 W             | 1 x 2.500 W             | 1 x 2.500 W             | 1 x 2.500 W                 |
| RESISTENCIA INTERMEDIA  | -                       | -                       | 1 x 2.500 W             | 1 x 2.500 W                 |
| RESISTENCIA INFERIOR    | 1 x 2.500 W             | 1 x 2.500 W             | 1 x 2.500 W             | 1 x 2.500 W                 |
| P.V.P                   | 905 €                   | 990 €                   | 1.440 €                 | 1.575 €                     |
| MESA / ALTURA           | 315 € / 860 mm          |                         |                         |                             |

Los hornos a gas están fabricados en acero inoxidable y chapa prebarnizada.

Superficie de cocción de ladrillos refractarios.

Aislamiento de lana mineral vaporizada.

Diseñados para producir una variedad de productos de alta calidad, además de pizzas.

Resistencias blindadas.

Posibilidad de instalar en columna.

**Con cristal y luz interna.**





560  
1000  
1362

**PIZZA GAS 6D30**

560  
1100  
1062

560  
1000  
1362

560  
1305  
1362

|                         |  4 |  6 |  9 |
|-------------------------|---|---|---|
|                         | <b>PIZZA GAS 4D30</b>   | <b>PIZZA GAS 6D30</b>   | <b>PIZZA GAS 9D30</b>   |
| DIMENSIONES EXT.(LXPXH) | 1.100x1.062x560 mm  | 1.000x1.362x560 mm  | 1.305x1.362x560 mm  |
| DIMENSIONES INT.(LXPXH) | 620x620x150 mm  | 620x920x150 mm  | 920x920x150 mm  |
| TEMPERATURA             | 0 - 450 °C  | 0 - 450 °C  | 0 - 450 °C  |
| Nº PISOS                | 1   | 1   | 1   |
| ALIMENTACIÓN            | 230 V   | 230 V   | 230 V   |
| POTENCIA                | 16,1 Kw   | 21.5 Kw   | 27 Kw   |
| CONSUMO GAS             | 1.262 (G30/31) Kg/h<br>1.693 (G20) m³/h<br>1.693 (G25) m³/h                           | 1.696 (G30/31) Kg/h<br>2.275 (G20) m³/h<br>2.275 (G25) m³/h                             | 2.129 (G30/31) Kg/h<br>2.852 (G20) m³/h<br>2.852 (G25) m³/h                             |
| P.V.P                   | <b>3.700 €</b>  | <b>4.330 €</b>  | <b>5.205 €</b>  |
| MESA / ALTURA           | 330 € / 860-960 mm  | 400 € / 860-960 mm  | 465 € / 860-960 mm  |
| KIT SUPERPOSICIÓN       | 400 €   |   |   |

El Horno a Gas es un instrumento irrenunciable para la cocina profesional. Disponible en varios modelos que permiten la máxima adaptabilidad a las necesidades de su cocina.

Un instrumento seguro y libre de riesgos, calidad de cocción garantizada al más alto nivel.

El Horno a Gas es un aliado fiable y de gran rendimiento para mejorar la producción diaria, prestando gran atención al consumo energético y a la seguridad de uso.

- Uso simple e intuitivo
- Cuece simultáneamente 6 pizzas de 35Ø
- Seguro y libre de riesgos
- Plano de cocción de piedra refractaria
- Aislamiento en lana de roca evaporada







PIZZA GAS XL 4



PIZZA GAS XL 6L



|                         |  4 |  6 |  6 |  9 |
|-------------------------|---|---|---|---|
|                         | PIZZA GAS XL 4  | PIZZA GAS XL 6  | PIZZA GAS XL 6L   | PIZZA GAS XL 9L   |
| DIMENSIONES EXT.(LXPXH) | 1110x1180x540 mm  | 1110x1540x540 mm  | 1470x1180x540 mm  | 1470x1540x540 mm  |
| DIMENSIONES INT.(LXPXH) | 720x720x150 mm  | 720x1080x150 mm   | 1080x720x150 mm   | 1080x1080x150 mm  |
| TEMPERATURA             | 0 - 450 °C  | 0-450 °C  | 0 - 450 °C  | 0 - 450 °C  |
| Nº PISOS                | 1   | 1   | 1   | 1   |
| ALIMENTACIÓN            | 230 V   | 230 V   | 230 V   | 230 V   |
| POTENCIA                | 18 Kw   | 23 Kw   | 23 Kw   | 31 Kw   |
| CONSUMO GAS             | 1.432 Kg/h (G 30/31)<br>1.954 m³/h (G 20)<br>2.491 m³/h (G 25)                        | 1.933 Kg/h (G 30/31)<br>2.725 m³/h (G 20)<br>3.149 m³/h (G 25)                        | 1.933 Kg/h (G 30/31)<br>2.725 m³/h (G 20)<br>3.149 m³/h (G 25)                          | 2.532 Kg/h (G 30/31)<br>3.255 m³/h (G 20)<br>4.136 m³/h (G 25)                          |
| P.V.P                   | 3.980 €   | 4.605 €   | 5.045 €   | 5.895 €   |
| MESA / ALTURA           | 360 € / 960 mm  | 430 € / 860 mm  | 430 € / 960 mm  | 480 € / 860 mm  |



## CON GENERADOR DE VAPOR

Los hornos de la línea Trays representan lo máximo en flexibilidad de la propuesta permitiendo la inserción de dos a diez bandejas formato cm 40x60. Las características técnicas los hacen una solución de alto perfil para los clientes que desean un producto multiuso. A pedido adicional Vapor.

Esta versión ofrece la ventaja de una puerta con vidrio de amplias dimensiones para permitir la máxima visibilidad interna.

Esta versión ofrece una cámara con altura aumentada de 9,5cm respecto a los otros modelos (La altura total de la cámara es de 27cm).



Ø 35-40

510  
1100  
1232\*

PIZZAPAN 4D40 ALTO 27

510  
1100  
1464\*

PIZZAPAN 6D40 ALTO 27



**EQUIPADOS  
CON RELÉS  
ELECTROSTÁTICOS**





La vaporera es adecuada para los profesionales que buscan un horno multifuncional que también pueda cocinar el pan y los productos de pastelería.



PANEL MANUAL

510  
1100  
1230\*510  
1100  
1464\*

|                            | PIZZAPAN 4D40 ALTO 27  | PIZZAPAN 6D40 ALTO 27   |
|----------------------------|--|---|
|                            |  |  |
| DIMENSIONES EXT.(LXPXH)    | 1100 x 1.080 (+150*) x 510 mm  | 1.100 x 1.314 (+150*) x 510 mm  |
| DIMENSIONES INT.(LXPXH)    | 820 x 840 x 270 mm   | 820 x 1080 x 270 mm   |
| TEMPERATURA                | 45 - 455 °C  | 45 - 455 °C   |
| Nº CÁMARAS                 | 1  | 1   |
| ALIMENTACIÓN               | 230V-1P+N+T/400V-3P+N+T  | 230V-1P+N+T/400V-3P+N+T   |
| POTENCIA                   | 6,9 Kw   | 10,2 Kw   |
| RESISTENCIA SUPERIOR       | 3 x 1.150 W  | 3 x 1.700 W   |
| RESISTENCIA INFERIOR       | 3 x 1.150 W  | 3 x 1.700 W   |
| <b>P.V.P PANEL MANUAL</b>  | <b>3.535 €</b>   | <b>3.920 €</b>  |
| <b>P.V.P PANEL DIGITAL</b> | <b>3.750 €</b>   | <b>4.160 €</b>  |
| MESA / ALTURA              | 470 € / 960 mm   | 470 € / 860 mm  |

\* medida vaporera



Horno eléctrico fabricado en acero inoxidable y chapa prelacada.

Superficie de cocción de ladrillos refractarios.

Aislamiento de lana de roca evaporada.

Resistencias blindadas.

Con cristal y luz camara.





PIZZA 4D32



PIZZA 4D32+ 4D32

**!** EQUIPADOS CON RELÉS ELECTROSTÁTICOS



|                         | <br>PIZZA MEDIUM<br>4D32+4D32 | <br>PIZZA<br>4D32 | <br>PIZZA<br>4D32+4D32 |
|-------------------------|--|---|---|
| DIMENSIONES EXT.(LXPXH) | 900 x 871 x 745 mm   | 975 x 924 x 413 mm  | 975 x 924 x 745 mm  |
| DIMENSIONES INT.(LXPXH) | 660 x 660 x 140 mm   | 660 x 660 x 140 mm  | 660 x 660 x 140 mm  |
| TEMPERATURA             | 45 - 455 °C  | 45 - 455 °C   | 45 - 455 °C   |
| Nº PISOS                | 2  | 1   | 2   |
| ALIMENTACIÓN            | 230V-1P+N+T/400V-3P+N+T  | 230V-1P+N+T/400V-3P+N+T   | 230V-1P+N+T/400V-3P+N+T   |
| POTENCIA                | 9,4 Kw   | 4,7 Kw  | 9,4 Kw  |
| RESISTENCIA SUPERIOR    | 2 x 2.350 W  | 1 x 2.350 W   | 2 x 2.350 W   |
| RESISTENCIA INFERIOR    | 2 x 2.350 W  | 1 x 2.350 W   | 2 x 2.350 W   |
| P.V.P                   | <b>1.910 €</b>   | <b>1.170 €</b>  | <b>1.910 €</b>  |
| MESA / ALTURA           | 300 €/860 mm   | 300 €/ 860 mm   | 300 €/860-960 mm  |
| CAMPANA (SIN MOTOR)     | 330 €  | 330 €   | 330 €   |

Horno eléctrico fabricado en acero inoxidable y chapa prelacada.

Superficie de cocción de ladrillos refractarios.

Aislamiento de lana de roca evaporada.

Resistencias blindadas.

Con cristal y luz cámara.



**EQUIPADOS  
CON RELÉS  
ELECTROSTÁTICOS**



413  
975  
1214

**PIZZA 6D32**





745  
975  
1214

**PIZZA 6D32+6D32**

413  
975  
1214

745  
975  
1214



|                         | <br>PIZZA<br>6D32 | <br>PIZZA<br>6D32+6D32 |
|-------------------------|---|---|
| DIMENSIONES EXT.(LXPXH) | 975 x 1.214 x 413 mm  | 975 x 1.214 x 745 mm  |
| DIMENSIONES INT.(LXPXH) | 660 x 990 x 140 mm  | 660 x 990 x 140 mm  |
| TEMPERATURA             | 45 - 455 °C   | 45 - 455 °C   |
| Nº PISOS                | 1   | 2   |
| ALIMENTACIÓN            | 230V-1P+N+T/400V-3P+N+T   | 230V-1P+N+T/400V-3P+N+T   |
| POTENCIA                | 7,2 Kw  | 14,4 Kw   |
| RESISTENCIA SUPERIOR    | 3 x 1.200 W   | 6 x 1.200 W   |
| RESISTENCIA INFERIOR    | 3 x 1.200 W   | 6 x 1.200 W   |
| <b>P.V.P</b>            | <b>1.465 €</b>  | <b>2.495 €</b>  |
| MESA / ALTURA           | 425 €/860 mm  | 425 €/960 mm  |
| CAMPANA (SIN MOTOR)     | <b>390 €</b>  |   |

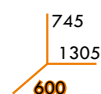

PIZZA MAXI 3LD35 + 3LD35

**!** EQUIPADOS CON RELÉS ELECTROSTÁTICOS



|                         | <br>PIZZA MAXI<br>3LD35 | <br>PIZZA MAXI<br>3LD35+ 3LD35 |
|-------------------------|--|---|
| DIMENSIONES EXT.(LXPXH) | 1.305 x 600 x 413 mm   | 1.305 x 600 x 745 mm  |
| DIMENSIONES INT.(LXPXH) | 1.080 x 410 x 140 mm   | 1.080 x 410 x 140 mm  |
| TEMPERATURA             | 50 - 455 °C  | 50 - 455 °C   |
| Nº PISOS                | 1  | 2   |
| ALIMENTACIÓN            | 230V-1P+N+T/400V-3P+N+T  | 230V-1P+N+T/400V-3P+N+T   |
| POTENCIA                | 6 Kw   | 12 Kw   |
| RESISTENCIA SUPERIOR    | 1 x 3.000 W  | 2 x 3.000 W   |
| RESISTENCIA INFERIOR    | 1 x 3.000 W  | 2 x 3.000 W   |
| P.V.P                   | <b>1.330 €</b>   | <b>2.180 €</b>  |
| MESA / ALTURA           | 350 € / 960 mm   | 350 € / 860 mm  |
| CAMPANA (SIN MOTOR)     | 390 €  |   |



Horno eléctrico fabricado en acero inoxidable y chapa pre-lacada.

Superficie de cocción de ladrillos refractarios.

Aislamiento de lana de roca evaporada.

Resistencias blindadas.

Con cristal y luz camara.





**EQUIPADOS  
CON RELÉS  
ELECTROSTÁTICOS**



**PIZZA MAXI 4D35**



|                         |  4 |  4+4 |  6 |  6+6 |
|-------------------------|---|--|---|---|
|                         | <b>PIZZA MAXI 4D35</b>  | <b>PIZZA MAXI 4D35+ 4D35</b>   | <b>PIZZA MAXI 6D35</b>  | <b>PIZZA MAXI 6D35+6D35</b>   |
| DIMENSIONES EXT.(LXPXH) | 1000x954x413 mm   | 1000x954x745 mm  | 1000x1314x413 mm  | 1000x1314x745 mm  |
| DIMENSIONES INT.(LXPXH) | 720x720x140 mm  | 720x720x140 mm   | 720x1080x140 mm   | 720x1080x140 mm   |
| TEMPERATURA             | 45 - 455 °C   | 45 - 455 °C  | 45 - 455 °C   | 45 - 455 °C   |
| Nº PISOS                | 1   | 2  | 1   | 2   |
| ALIMENTACIÓN            | 230V-1P+N+T/400V-3P+N+T   | 230V-1P+N+T/400V-3P+N+T  | 230V-1P+N+T/400V-3P+N+T   | 230V-1P+N+T/400V-3P+N+T   |
| POTENCIA                | 6 Kw  | 12 Kw  | 9 Kw  | 18 Kw   |
| RESISTENCIASUPERIOR     | 1 x 3.000 W   | 2 x 3.000 W  | 3 x 1.500 W   | 6 x 1.500 W   |
| RESISTENCIA INFERIOR    | 1 x 3.000 W   | 2 x 3.000 W  | 3 x 1.500 W   | 6 x 1.500 W   |
| P.V.P                   | <b>1.430 €</b>  | <b>2.210 €</b>   | <b>1.790 €</b>  | <b>2.880 €</b>  |
| MESA / ALTURA           | 425 € / 960 mm  | 425 € / 860 mm   | 425 € / 960 mm  | 425 € / 860 mm  |
| CAMPANA (SIN MOTOR)     |   | <b>390 €</b>   |   | <b>445 €</b>  |



PIZZA MAXI 6LD35



PIZZA MAXI 9D35+ 9D35





**!** EQUIPADOS CON RELÉS ELECTROSTÁTICOS

413  
1360  
954

745  
1360  
954

413  
1360  
1314

745  
1360  
1314

|                         |  6 |  6 + 6 |  9 |  9 + 9 |
|-------------------------|---|---|--|---|
|                         | PIZZA MAXI 6LD35  | PIZZA MAXI 6LD35+6LD35  | PIZZA MAXI 9D35  | PIZZA MAXI 9D35+9D35  |
| DIMENSIONES EXT.(LXPXH) | 1.360x954x413 mm  | 1.360x954x745 mm  | 1.360x1.314x413 mm   | 1.360x1.314x745 mm  |
| DIMENSIONES INT.(LXPXH) | 1.080x720x140 mm  | 1.080x720x140 mm  | 1.080x1.080x140 mm   | 1.080x1.080x140 mm  |
| TEMPERATURA             | 45 - 455 °C   | 45 - 455 °C   | 45 - 455 °C  | 45 - 455 °C   |
| Nº PISOS                | 1   | 2   | 1  | 2   |
| ALIMENTACIÓN            | 230V-1P+N+T/400V-3P+N+T   | 230V-1P+N+T/400V-3P+N+T   | 230V-1P+N+T/400V-3P+N+T  | 230V-1P+N+T/400V-3P+N+T   |
| POTENCIA                | 9 Kw  | 18 Kw   | 13.2 Kw  | 26.4 Kw   |
| RESISTENCIASUPERIOR     | 3 x 1.500 W   | 6 x 1.500 W   | 3 x 2.200 W  | 6 x 2.200 W   |
| RESISTENCIA INFERIOR    | 3 x 1.500 W   | 6 x 1.500 W   | 3 x 2.200 W  | 6 x 2.200 W   |
| P.V.P                   | 2.010 €   | 3.315 €   | 2.145 €  | 3.805 €   |
| MESA / ALTURA           | 425 € / 960 mm  | 425 € / 860 mm  | 445 € / 960 mm   | 445 € / 860 mm  |
| CAMPANA (SIN MOTOR)     | 445 €   |   | 560 €  |   |

**Serie apta para bandejas 400x600mm**

Horno eléctrico fabricado en acero inoxidable y chapa prelacada.

Superficie de cocción de ladrillos refractarios.

Aislamiento de lana de roca evaporada.

Resistencias blindadas.

Con cristal y luz cámara.





**PIZZA 4D40**



**! EQUIPADOS CON RELÉS ELECTROSTÁTICOS**



**PIZZAPAN 6LD40+6LD40**

|                         | <br>PIZZA 4D40 | <br>PIZZA 4D40+4D40 |
|-------------------------|--|--|
| DIMENSIONES EXT.(LXPXH) | 413<br>1100<br>1074  | 745<br>1100<br>1074  |
| DIMENSIONES INT.(LXPXH) | 820 x 840 x 175 mm   | 820 x 840 x 175 mm   |
| TEMPERATURA             | 45 - 455 °C  | 45 - 455 °C  |
| Nº CÁMARAS              | 1  | 2  |
| ALIMENTACIÓN            | 230V-1P+N+T/400V-3P+N+T  | 230V-1P+N+T/400V-3P+N+T  |
| POTENCIA                | 6,9 Kw   | 13,8 Kw  |
| RESISTENCIA SUPERIOR    | 3 x 1.150 W  | 6 x 1.150 W  |
| RESISTENCIA INFERIOR    | 3 x 1.150 W  | 6 x 1.150 W  |
| <b>P.V.P</b>            | <b>1.600 €</b>   | <b>2.555 €</b>   |
| MESA / ALTURA           | 390 € / 960 mm   | 390 € / 860 mm   |
| CAMPANA (SIN MOTOR)     | <b>445 €</b>   |  |

Estos hornos ofrecen una mayor flexibilidad debido a la posibilidad de cocinar tanto pizza como cocas, en bandejas de 400 x 600 mm.

Sus características técnicas suponen una solución ideal para clientes que realicen varios tipos de productos.

**Con cristal y luz camara.**

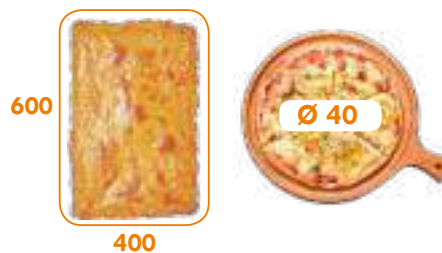

**MÁXIMA FUNCIONALIDAD  
POSIBILIDAD PARA ASADOS  
TRADICIONALES Y  
PIZZA-CALZONES**



**ALTURA ÚTIL 175 MM**



**PIZZAPAN 6D40+6D40 POT**

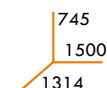
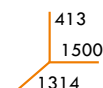
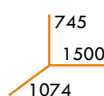

|   |  |  |  |
|---|--|--|--|
|  6 |  6<br>6 |  6 |  6<br>6 |
|  4 |  4<br>4 |  4 |  4<br>4 |
| <b>PIZZAPAN 6LD40</b>   | <b>PIZZAPAN 6LD40+6LD40</b>  | <b>PIZZAPAN 6D40 POT</b>   | <b>PIZZAPAN 6D40+6D40 POT</b>  |

|                         |                         |                         |                         |                         |
|-------------------------|-------------------------|-------------------------|-------------------------|-------------------------|
| DIMENSIONES EXT.(LXPXH) | 1.500 x 1.074 x 413 mm  | 1.500 x 1.074 x 745 mm  | 1.500 x 1.314 x 413 mm  | 1.500 x 1.314 x 745 mm  |
| DIMENSIONES INT.(LXPXH) | 1.230 x 840 x 175 mm    | 1.230 x 840 x 175 mm    | 1.230 x 1.080 x 175 mm  | 1.230 x 1.080 x 175 mm  |
| TEMPERATURA             | 45 - 455 °C             | 45 - 455 °C             | 45 - 455 °C             | 45 - 455 °C             |
| Nº PISOS                | 1                       | 2                       | 1                       | 2                       |
| ALIMENTACIÓN            | 230V-1P+N+T/400V-3P+N+T | 230V-1P+N+T/400V-3P+N+T | 230V-1P+N+T/400V-3P+N+T | 230V-1P+N+T/400V-3P+N+T |
| POTENCIA                | 10,2 Kw                 | 20,4 Kw                 | 15,3 Kw                 | 30,6 Kw                 |
| RESISTENCIA SUPERIOR    | 3 x 1.700 W             | 6 x 1.700 W             | 3 x 2.550 W             | 6 x 2.550 W             |
| RESISTENCIA INFERIOR    | 3 x 1.700 W             | 6 x 1.700 W             | 3 x 2.550 W             | 6 x 2.550 W             |
| P.V.P                   | <b>2.220 €</b>          | <b>3.720 €</b>          | <b>2.380 €</b>          | <b>4.275 €</b>          |
| MESA / ALTURA           | 475 €/960 mm            | 475 €/860 mm            | 505 €/860-960 mm        | 505 €/860-960 mm        |
| CAMPANA (SIN MOTOR)     | <b>505 €</b>            |                         | <b>630 €</b>            |                         |





SUPREME es un horno versátil que permite cocer pizzas de calidad, preparar asados y también puede emplearse para la cocción de productos de panificación y pastelería.

La característica principal del horno es la posibilidad de utilizar ventilación. Esta peculiaridad ofrece numerosas ventajas como la uniformidad de cocción en el interior de la cámara (el pizzero no debe girar la pizza a mitad de la cocción para obtener la uniformidad) y tiempos de cocción inferiores respecto a los hornos tradicionales.

Cámara de acero inox.

Fácilmente controlable por medio de la pantalla táctil.

Alcanza la temperatura deseada en tiempos reducidos con un significativo ahorro energético.

Disponible también con cámara ventilada para una cocción uniforme.

Disponible con vapor (OPCIONAL)

Disponible campana de acero inox, a pedido con juego de Condensación de humos.



**SUPREME 6L**



El sistema de control de pantalla táctil tiene una interfaz de usuario simplificada y personalizable



#### VENTILADO

El ventilador lateral aspira el aire de la cámara de cocción para luego reintroducirlo nuevamente a través del difusor superior especialmente estudiado.



380  
1160  
1110

380  
1520  
1110

380  
1520  
1470



**SUPREME 4**

**SUPREME 6L**

**SUPREME 9**

|                         |                         |                         |                         |
|-------------------------|-------------------------|-------------------------|-------------------------|
| DIMENSIONES EXT.(LXPXH) | 1.160 x 1.110 x 380 mm  | 1.520 x 1.110 x 380 mm  | 1.520 x 1.470 x 380 mm  |
| DIMENSIONES INT.(LXPXH) | 720 x 720 x 180 mm      | 1.080 x 720 x 180 mm    | 1080 x 1.080 x 180 mm   |
| TEMPERATURA             | 50 - 450 °C             | 50 - 450 °C             | 50 - 450 °C             |
| Nº PISOS                | 1                       | 1                       | 1                       |
| ALIMENTACIÓN            | 230V-1P+N+T/400V-3P+N+T | 230V-1P+N+T/400V-3P+N+T | 230V-1P+N+T/400V-3P+N+T |
| POTENCIA                | 8,3 Kw                  | 12,2 Kw                 | 17,6 Kw                 |
| RESISTENCIA SUPERIOR    | 6 x 750 W               | 9 x 750 W               | 9 x 1.100 W             |
| RESISTENCIA INFERIOR    | 6 x 550 W               | 9 x 550 W               | 9 x 800 W               |
| P.V.P                   | <b>6.040 €</b>          | <b>6.660 €</b>          | <b>7.365 €</b>          |
| CON VAPOR               |                         | +1.700                  |                         |



Puede contener bandejas de 40 x 60 cm.  
 Se acopla a los hornos Supreme.  
 Temperatura regulable de 0 a 60 °C.  
 De acero inoxidable.  
 De elevada capacidad.



|                         | FERMENTADORA<br>CG 4-44<br>CG 444 | FERMENTADORA<br>CG 6L-66L<br>CG 6L6L6L | FERMENTADORA<br>CG 9-99<br>CG 999 |
|-------------------------|-----------------------------------|--|-----------------------------------|
| DIMENSIONES EXT.(LxPxH) | 1.160 x 1.110 x 550/900 mm        | 1.520 x 1.110 x 550/900 mm             | 1.520 x 1.470 x 550/900 mm        |
| TEMPERATURA TRABAJO     | 0 - 60 °C                         | 0 - 60 °C                              | 0 - 60 °C                         |
| ALIMENTACIÓN            | 230 V                             | 230 V                                  | 230 V                             |
| POTENCIA                | 2,0 Kw                            | 2,0 Kw                                 | 2,0 Kw                            |
| CAPACIDAD CARGA         | 6 bandejas                        | 9 bandejas                             | 15 bandejas                       |
| ESPACIO ENTRE BANDEJAS  | 90 mm                             | 90 mm                                  | 90 mm                             |
| P.V.P                   | 4.335 €                           | 4.985 €                                | 5.895 €                           |

De acero inox.  
 Acoplable a los hornos Supreme.  
 Opcional: motor eléctrico.  
 Opcional: condensación de humos.



|                         | KG 4                   | KG 6L                  | KG 9                   |
|-------------------------|------------------------|------------------------|------------------------|
| DIMENSIONES EXT.(LxPxH) | 1.160 x 1.290 x 450 mm | 1.520 x 1.290 x 450 mm | 1.520 x 1.650 x 450 mm |
| TASA DE FLUJO           | 290 m³/h               | 290 m³/h               | 290 m³/h               |
| PESO NETO               | 40 Kg                  | 50 Kg                  | 60 Kg                  |
| P.V.P                   | 3.990 €                | 4.675 €                | 5.655 €                |
| MOTOR ELÉCTRICO OPC     | 4.590 €                | 5.270 €                | 6.285€                 |
| CONDESADOR HUMOS        |                        | + 2.330 €              |                        |

De acero inox.  
 Fácil de montar.  
 Opcional: ruedas.



| MODELOS      | DIMENS.EXT.(LxPxH)         | PESO NETO | P.V.P   |
|--------------|----------------------------|-----------|---------|
| SG 4 - 44    | 1.160 x 1.050 x 880/940 mm | 40 kg     | 1.160 € |
| SG 444       | 1.160 x 1.050 x 530/590 mm | 45 kg     | 1.160 € |
| SG 6L - 66L  | 1.520 x 1.050 x 880/940 mm | 45 kg     | 1.520 € |
| SG 6L6L6L    | 1.520 x 1.050 x 530/590 mm | 50 kg     | 1.520 € |
| SG 9 - 99    | 1.520 x 1.400 x 880/940 mm | 50 kg     | 1.850 € |
| SG 9 - 9 - 9 | 1.520 x 1.400 x 530/590 mm | 55 kg     | 1.850 € |

Campana en acero inoxidable o chapa lacada en negro.

Motor eléctrico y regulador de velocidad opcionales (consultar).

Disponible para modelos:

- PIZZA
- PIZZA Maxi
- PIZZA

- Sin motor.

- Con motor.

- Con condensación

A CONSULTAR



## FERMENTADORAS

Temperatura de trabajo:

- 0 - 60 °C.

Potencia: 2 kW.

Con ruedas y puertas de vidrio.

Equipado con contenedor de agua.

Compatible con modelos:

- PIZZA Maxi
- PIZZA

Capacidad de bandejas:

6-12-18 bandejas EN 600x400  
(Consultar modelos)



MÁXIMO  
RESULTADO  
EN EL MÍNIMO  
ESPACIO

CONSULTAR PRECIOS



## HORNOS DE ALTAS PRESTACIONES

Gama completa de hornos de leña. La solución adecuada para cualquier necesidad, de acuerdo con la amplia variedad de ajustes de cocción. Presentan un aislamiento perfecto que mantiene la temperatura constante en la cámara de cocción.

Los quemadores a gas ofrecen las mejores características en términos de rendimiento y reducción de consumo.

Son hornos fáciles y rápidos de instalar, ya que no requiere de personal cualificado.

Los componentes del horno están hechos de material refractario con una alta densidad asegurando una alta resistencia térmica.

La estructura es particularmente robusta gracias a la ayuda del metal.

Los hornos garantizan un funcionamiento óptimo gracias a la cúpula y de vitrocerámica compacta, lisa y sin la presencia de burbujas de aire o porosidad.



## TIPOS DE COCCIÓN

### LEÑA

La pizza cocida en horno de leña tiene ese sabor inconfundible de lo artesanal.

Están diseñados para ofrecer la máxima calidad y funcionalidad y obtener una cocción sublime.



### GAS

Representan la alternativa ideal para cocinar con leña; ofrecen tiempos de cocción constante con excelentes resultados.

Los quemadores a gas ofrecen las mejores características en términos de rendimiento y reducción de consumo.



### COMBINADOS

La perfecta cocción de un horno de pizza. Se combinan cocción con leña y cocción con horno de gas, con la comodidad de poder elegir el tiempo de cocción deseado. Muchos fabricantes de pizza usan gas para precalentar el horno, y seguidamente continúan con la leña para cocinar pizzas.

El uso de quemadores especiales junto con la calidad de los materiales refractarios garantizan un funcionamiento constante y seguro.



### BASE FIJA

Leña + Quemador de gas en cámara + Quemador bajo base (OPC)

**SINÓNIMO DE CALIDAD**

Ofrecen la posibilidad de configurar el horno con el fin de cumplir con todas las necesidades, en términos de capacidad y sistema de cocción.

Prefabricado y compuesto por material refractario vibrado.

Quemador monobloque de material refractario.

Instalación en menos de 2 horas con un equipo adecuado para levantar productos pesados.

Facilidad de transporte, se entregan en un solo palet.

Preparación para la instalación de quemadores de gas que proporcionan la máxima eficiencia.



El modelo tradicional de los hornos de cúpula es ideal para las pizzerías que quieren mantener la tradición del horno estático sin renunciar a una excelente calidad de cocción. El horno se compone de 9 piezas refractarias con espesor de 10 cm, que permite el máximo rendimiento con el menor consumo.

**CARACTERÍSTICAS TÉCNICAS**

|                               | Ø 110 cm   | Ø 120 cm    | Ø 140 cm     | Ø 160 cm     | Ø 180 cm     |
|-------------------------------|------------|-------------|--------------|--------------|--------------|
| ALTURA SUPERFICIE COCCIÓN     | 120 cm     | 120 cm      | 120 cm       | 120 cm       | 120 cm       |
| ANCHURA DE BOCA               | 54 cm      | 54/68/82 cm | 54/68/82 cm  | 54/68/82 cm  | 54/68/82 cm  |
| CAPACIDAD PIZZAS Ø            | 5-6 pizzas | 7-8 pizzas  | 10-12 pizzas | 13-15 pizzas | 14-16 pizzas |
| PESO TOTAL (ACABADO ESTÁNDAR) | 1.600 Kg   | 1.700 Kg    | 1.800 Kg     | 1.900 Kg     | 2.200 Kg     |

**DIMENSIONES EXTERIORES**

|   | Ø 110 cm | Ø 120 cm | Ø 140 cm | Ø 160 cm | Ø 180 cm |
|---|----------|----------|----------|----------|----------|
| A | 155      | 175      | 185      | 200      | 230      |
| B | 150      | 165      | 180      | 195      | 180      |
| C | 200      | 200      | 200      | 200      | 200      |
| D | 120      | 120      | 120      | 120      | 120      |
| E | 110      | 114      | 116      | 137      | 116      |
| F | 98       | 100      | 109      | 115      | 115      |
| G | 105      | 116      | 129      | 149      | 149      |

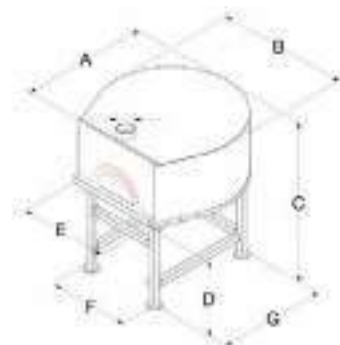



Horno de alto rendimiento, asegurando la mejor cocción gracias a sus materiales de primera calidad.

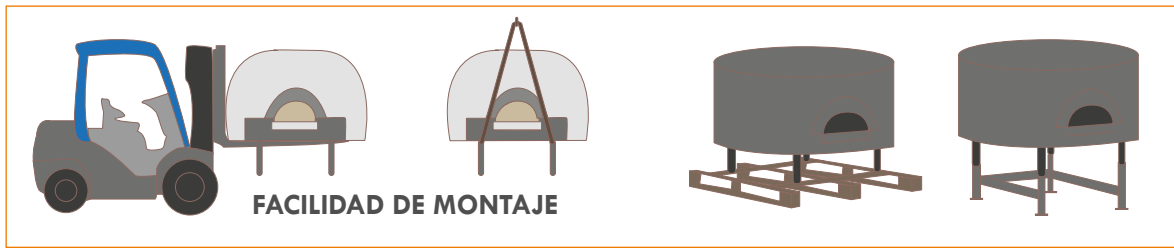

ACABADOS DISPONIBLES



**ESTÁNDAR**



**CÚPULA**



**MOSAICO**

CONSULTAR PRECIOS

### POLIVALENCIA A UN PRECIO MÁS QUE ASEQUIBLE

Gracias a sus ajustadas medidas, los hornos EASY son válidos para todo tipo de cocinas y restaurantes.

Instalación rápida y fácil

Las piedras refractarias utilizadas permiten obtener un consumo muy bajo, mejorando la productividad y asegurando una cocción uniforme



El horno estático Easy ha sido creado para satisfacer las exigencias de quien tiene problemas de espacio y quieren un horno más económico y más compacto. La superficie de cocción y el aislante tienen un espesor inferior al del horno tradicional. Tiene una excelente relación calidad/precio.

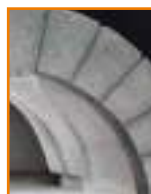

### CARACTERÍSTICAS TÉCNICAS

|                               | Ø 80 cm    | Ø 100 cm   | Ø 120 cm   | Ø 140 cm     | Ø 170 cm     |
|-------------------------------|------------|------------|------------|--------------|--------------|
| ALTURA SUPERFICIE COCCIÓN     | 120 cm     | 120 cm     | 120 cm     | 120 cm       | 120 cm       |
| ANCHURA DE BOCA               | 46 cm      | 46 cm      | 54/68 cm   | 54/68/82 cm  | 54/68/82 cm  |
| CAPACIDAD PIZZAS Ø            | 3-4 pizzas | 4-5 pizzas | 7-8 pizzas | 10-12 pizzas | 13-14 pizzas |
| PESO TOTAL (ACABADO ESTÁNDAR) | 600 Kg     | 800 Kg     | 900 Kg     | 1.000 Kg     | 1.300 Kg     |

### DIMENSIONES EXTERIORES

|   | Ø 80 cm | Ø 100 cm | Ø 120 cm | Ø 140 cm | Ø 170 cm |
|---|---------|----------|----------|----------|----------|
| A | 117     | 150      | 163      | 177      | 205      |
| B | 104     | 130      | 152      | 172      | 172      |
| C | 190     | 190      | 190      | 190      | 190      |
| D | 120     | 120      | 120      | 120      | 120      |
| E | 92      | 92       | 112      | 112      | 112      |
| F | 70      | 89       | 109      | 94       | 94       |
| G | 88      | 106      | 105      | 135      | 135      |

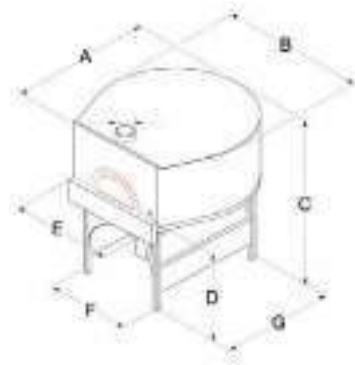



Horno de alto rendimiento, asegurando la mejor cocción gracias a sus materiales de primera calidad.

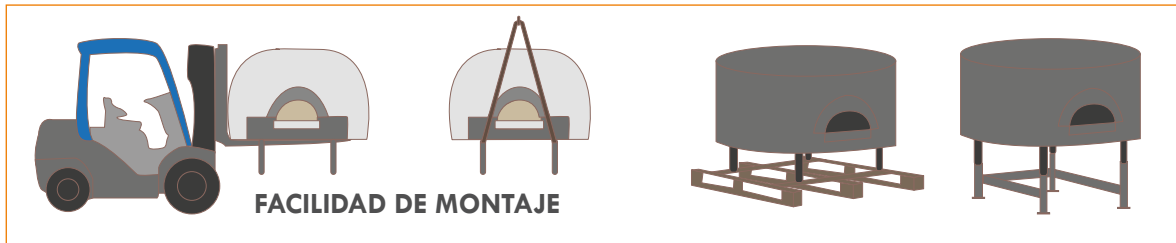

ACABADOS DISPONIBLES



**ESTÁNDAR**



**CÚPULA**



**MOSAICO**

CONSULTAR PRECIOS



**ACABADO ATEMPORAL CON  
TECNOLOGÍA VANGUARDISTA**

Diseñados con componentes extremadamente fiables y seguros que cumplen con las regulaciones y controles más estrictos.



Como marca la tradición, la cocción de la pizza en los hornos Nápoles se hace exclusivamente en hornos de leña, gas o combinado donde alcanzan una temperatura de cocción de 300-400° C, la cual es esencial para conseguir la verdadera pizza napolitana.

Este horno es ideal para pizzerías que desean mantener la tradición usando una forma estética y atemporal, mientras que al mismo tiempo proporcionan una excelente calidad de horneado.

**CARACTERÍSTICAS TÉCNICAS**

|                               | Ø 100 cm   | Ø 120 cm   | Ø 140 cm     | Ø 160 cm     |
|-------------------------------|------------|------------|--------------|--------------|
| ALTURA SUPERFICIE COCCIÓN     | 200/220 cm | 200/220 cm | 200/220 cm   | 120 cm       |
| ANCHURA DE BOCA               | 46 cm      | 54/68 cm   | 54/68 cm     | 54/68 cm     |
| CAPACIDAD PIZZAS Ø            | 4-5 pizzas | 7-8 pizzas | 10-12 pizzas | 13-15 pizzas |
| PESO TOTAL (ACABADO ESTÁNDAR) | 800 Kg     | 1.100 Kg   | 1.300 Kg     | 2.000 Kg     |

**DIMENSIONES EXTERIORES**

|   | Ø 100 cm | Ø 120 cm | Ø 140 cm | Ø 160 cm |
|---|----------|----------|----------|----------|
| A | 158      | 150      | 163      | 177      |
| B | 138      | 130      | 152      | 172      |
| C | 200-220  | 200-220  | 200-220  | 200-220  |
| D | 100-120  | 100-120  | 100-120  | 100-120  |
| E | 81       | 109      | 109      | 115      |
| F | 106      | 106      | 105      | 149      |
| G | 88       | 106      | 105      | 135      |



Horno de alto rendimiento, asegurando la mejor cocción gracias a sus materiales de primera calidad.



ACABADOS DISPONIBLES (CONSULTAR)



**ESTÁNDAR**



**MOSAICO**

CONSULTAR PRECIOS

Hornos completamente contruídos en Italia, lo que es sinónimo de diseño, calidad y robustez.

Ofrecen una mayor productividad gracias a la cinta transportadora y a la acción de convección.

No requiere personal con experiencia durante su uso puesto que es fácil e intuitivo de manejar.

Ahorra hasta un 30% de energía, respecto a un horno normal, gracias a la convección y al uso de relés electrostáticos.



Fácil acceso al interior para mejor limpieza

Puerta para inspección de la cocción

Construido totalmente en acero inoxidable

Base robusta en acero inoxidable

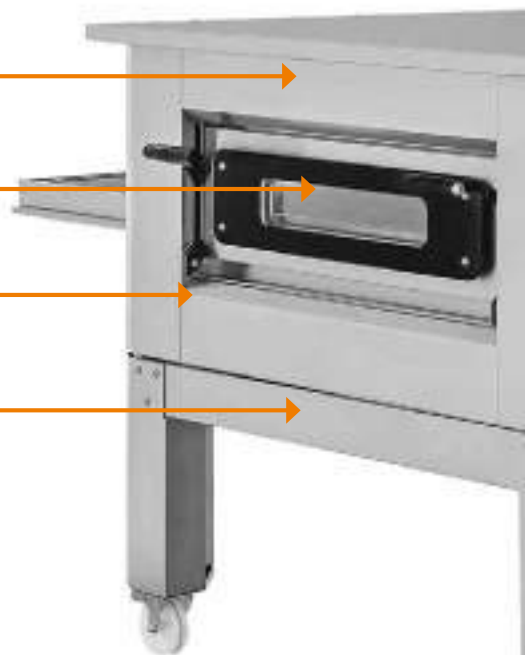

### NO SOLO PARA HACER PIZZAS

Estos hornos son óptimos para cocinar una amplia variedad de alimentos: pizzas, pan, bollos, verduras...



Temperatura exterior  
no superior a 40°C

Alcanza rápidamente  
la temperatura de  
funcionamiento

Cinta transportadora  
en acero inoxidable

Panel de control digital  
con 3 programas



El uso del panel de control es sencillo e intuitivo con 3 programas modificables individualmente en:

- Temperatura superior
- Temperatura inferior
- Velocidad de la cinta

Los hornos túnel de convección están producidos en Italia, lo que es sinónimo de alta calidad en cuanto a construcción y diseño.

### MAYOR PRODUCTIVIDAD

Gracias a la cinta transportadora y a la cocción por convección.

### AHORRO DE ENERGÍA

Del 30% con respecto a un horno normal, gracias a la cocción por convección y al uso de relés electrostáticos.



| VALORES* RELATIVOS C-40 |                 |
|-------------------------|-----------------|
| Ø PIZZA                 | TIEMPO ESTIMADO |
| 25 cm                   | 43 pizzas/h     |
| 32 cm                   | 26 pizzas/h     |
| 40 cm                   | 23 pizzas/h     |



| VALORES* RELATIVOS C-50 |                 |
|-------------------------|-----------------|
| Ø PIZZA                 | TIEMPO ESTIMADO |
| 25 cm                   | 86 pizzas/h     |
| 32 cm                   | 43 pizzas/h     |
| 40 cm                   | 29 pizzas/h     |
| 45 cm                   | 26 pizzas/h     |



### COMPOSICIÓN

Los hornos de túnel pueden ser superpuestos, esto permite:

- Ahorrar espacio
- Doblar o triplicar la productividad
- Realizar diferentes preparadas al mismo tiempo

**Opciones de superposición a consultar.**

|                                | HTUNEL C-40                 | HTUNEL C-40 (GAS)             |
|--------------------------------|-----------------------------|-------------------------------|
| DIMENSIONES EXT. (LXPXH+PATAS) | 1.425 x 985 x 450 (+630) mm | 1.425 x 1.015 x 450 (+630) mm |
| DIMENSIONES INT. (LXPXH)       | 400 x 540 x 100 mm          | 400 x 540 x 100 mm            |
| TEMP. FUNCIONAMIENTO           | 0-350 °C                    | 0-350 °C                      |
| POTENCIA                       | 7,8 Kw                      | 10,4 Kw                       |
| POTENCIA SUPERIOR              | 2 x 1.500 Kw                | -                             |
| POTENCIA INFERIOR              | 2 x 2.200 Kw                | -                             |
| PESO                           | 101 Kg                      | 140 Kg                        |
| P.V.P                          | <b>6.955 €</b>              | <b>7.425 €</b>                |
| MESA SOPORTE                   | + 800 €                     | + 800 €                       |

|                            | HTUNEL C-50                   | HTUNEL C-50 (GAS)             |
|----------------------------|-------------------------------|-------------------------------|
| DIMENS. EXT. (LXPXH+PATAS) | 1.860 x 1.210 x 500 (+530) mm | 1.860 x 1.200 x 500 (+530) mm |
| DIMENSIONES INT. (LXPXH)   | 500 x 750 x 100 mm            | 500 x 750 x 100 mm            |
| TEMP. FUNCIONAMIENTO       | 0-320 °C                      | 0-350 °C                      |
| POTENCIA                   | 14.2 Kw                       | 20.1 Kw                       |
| POTENCIA SUPERIOR          | 2 x 2.800 Kw                  | -                             |
| POTENCIA INFERIOR          | 2 x 4.100 Kw                  | -                             |
| PESO                       | 255 Kg                        | 275 Kg                        |
| P.V.P                      | <b>11.385 €</b>               | <b>11.890 €</b>               |
| MESA SOPORTE               | Incluída                      | Incluída                      |



| VALORES* RELATIVOS C-65 |                 |
|-------------------------|-----------------|
| Ø PIZZA                 | TIEMPO ESTIMADO |
| 25 cm                   | 137 pizzas/h    |
| 32 cm                   | 103 pizzas/h    |
| 40 cm                   | 51 pizzas/h     |
| 45 cm                   | 40 pizzas/h     |

| VALORES* RELATIVOS C-80 |                 |
|-------------------------|-----------------|
| Ø PIZZA                 | TIEMPO ESTIMADO |
| 25 cm                   | 260 pizzas/h    |
| 32 cm                   | 120 pizzas/h    |
| 40 cm                   | 86 pizzas/h     |
| 45 cm                   | 57 pizzas/h     |



**SBC-40 / SBC-50 / SBC-65 / SBC-80**  
725 €

\* Las cantidades de pizzas se calculan con un tiempo de cocción de 3:30, a la temperatura de 320°C y con una pizza fresca, no congelada

### COMPOSICIÓN

Los hornos de túnel pueden ser superpuestos, esto permite:

- Ahorrar espacio
- Doblar o triplicar la productividad
- Realizar diferentes preparados al mismo tiempo

**SBC-40 / SBC-50 / SBC-65 / SBC-80**  
725 €



|                            | HTUNEL C-65                    | HTUNEL C-65 (GAS)              | HTUNEL C-80                    |
|----------------------------|--------------------------------|--------------------------------|--------------------------------|
| DIMENS. EXT. (LXPXH+PATAS) | 2.070 x 1.320 x 560 (+ 530) mm | 2.070 x 1.375 x 560 (+ 530) mm | 2.250 x 1.560 x 600 (+ 530) mm |
| DIMENSIONES INT. (LXPXH)   | 650 x 1.000 x 100 mm           | 650 x 1.000 x 100 mm           | 800 x 1.100 x 100 mm           |
| TEMP. FUNCIONAMIENTO       | 0-350 °C                       | 0-350 °C                       | 0-350 °C                       |
| POTENCIA                   | 18,4 Kw                        | 22,6 Kw                        | 24,4 Kw                        |
| POTENCIA SUPERIOR          | 2 x 3.600 Kw                   | -                              | 2 x 6.000 Kw                   |
| POTENCIA INFERIOR          | 2 x 5.400 Kw                   | -                              | 2 x 6.000 Kw                   |
| PESO                       | 284 Kg                         | 304 Kg                         | 411 Kg                         |
| P.V.P                      | <b>14.570 €</b>                | <b>15.255 €</b>                | <b>17.295 €</b>                |
| MESA SOPORTE               | Incluida                       | Incluida                       | Incluida                       |

Las laminadoras están diseñadas para resolver los problemas de formación de discos de masa para la preparación de pizzas, focacias, tortitas, etc.

Funcionan en frío y no alteran las características de la masa.

El grosor y el diámetro del disco se pueden regular según convenga (0-4mm).



LAMI 310/1 D30

Los modelos **LAMI 310/1 D30** y **LAMI 310/2 D30** permiten realizar un **diámetro de pizza** de entre **14 y 30 cm.**

El modelo **LAMI 310/2 D30** no necesita reajustar los rodillos antes de la segunda pasada de la masa.



LAMI 310/2 D30



LAMI 500/1 D45

El modelo **LAMI 500/1 D45** permite realizar un **diámetro de pizza** de entre **26 y 45 cm.**

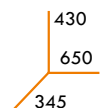
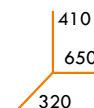
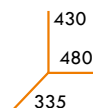

|                      | LAMI 310/1 D30     | LAMI 310/2 D30     | LAMI 500/1 D45     |
|----------------------|--------------------|--------------------|--------------------|
| DIMENS. EXT. (LXPXH) | 480 x 335 x 430 mm | 650 x 320 x 410 mm | 650 x 345 x 430 mm |
| PESO PASTA           | 80 - 210 gr        | 80 - 210 gr        | 210 - 700 gr       |
| DIÁMETRO PIZZA       | Ø 14-30 cm         | Ø 14-30 cm         | Ø 26-45 cm         |
| ALIMENTACIÓN         | 230 V - 50 Hz      | 230 V - 50 Hz      | 230 V - 50 Hz      |
| POTENCIA             | 0,25 Kw - 0,33 HP  | 0,25 Kw - 0,33 HP  | 0,25 Kw - 0,33 HP  |
| <b>P.V.P</b>         | <b>865 €</b>       | <b>970 €</b>       | <b>1.010 €</b>     |
| PEDAL ELÉCTRICO      | (incluido)         | (incluido)         | (incluido)         |

Laminadoras que permiten ahorrar energía eléctrica y tiempo de trabajo, además de reducir el desgaste de los componentes mecánicos. De esta forma se evitan problemas de extracción de la masa de forma económica y práctica.

Fácil funcionamiento y manipulado de la masa en frío para no alterar las propiedades del producto.

Se consigue trabajar con masas de pizza de grosor variable.

**SISTEMA INNOVADOR TOUCH AND GO**

Sensor electrónico que detecta la masa con solo acercarla a la boca de entrada, activando los rodillos automáticamente.

Tiempo ajustable entre 10 y 35 segundos, con la tecla "TIME SET" cortando la masa al finalizar.

**LAMIDOB 310 D30 T.GO**

PATENTADO

**LAMIDOB 310 D30**

**LAMIDOB 500 D45 + PEDAL**



El modelo **LAMIDOB 500 D45** permite formar la masa hasta un **diámetro de 45 cm.**

El corte de la masa es manual.

Con **pedal** para facilitar la manipulación del producto.



|                       | LAMIDOB 310 D30    | LAMIDOB 420 D40    | LAMIDOB 500 D45 PEDAL | LAMIDOB 310 D30 T.GO | LAMIDOB 420 D40 T.GO |
|-----------------------|--------------------|--------------------|-----------------------|----------------------|----------------------|
| DIMENS. EXT. (LXPXH)  | 475 x 375 x 660 mm | 585 x 435 x 790 mm | 665 x 435 x 715 mm    | 475 x 375 x 660 mm   | 585 x 435 x 790 mm   |
| PESO PASTA            | 80 - 210 gr        | 210 - 700 gr       | 220 - 900 gr          | 80 - 210 gr          | 210 - 700 gr         |
| DIÁMETRO PIZZA        | Ø 14 - 30 cm       | Ø 26 - 40 cm       | Ø 26-45 cm            | Ø 14 - 30 cm         | Ø 26 - 40 cm         |
| ALIMENTACIÓN          | 230V-50Hz          | 230V-50Hz          | 230V-50Hz             | 230V-50Hz            | 230V-50Hz            |
| POT. MOTOR MONOF.     | 0,25Kw-0,33HP      | 0,25Kw-0,33HP      | 0,25Kw-0,33HP         | 0,25Kw-0,33HP        | 0,25Kw-0,33HP        |
| P.V.P                 | 1.165 €            | 1.285 €            | 1.395 €               | 1.250 €              | 1.325 €              |
| PEDAL ELÉCTRICO (OPC) | 70 €               | 70 €               | (incluido)            | -                    | -                    |



**SERIE PLANETARIA**

Cuba, espátula gancho y batidor en acero inoxidable AISI 304.

Estructura pintada antirrayado.

Cabezal abatible.

Tapa de rejilla en acero.

Herramientas y cuba de rápido desenganche.

Regulador electrónico de velocidad con transmisión por cinta y engranajes.

Incluido: cuba, gancho espátula y batidor.

Para pequeñas producciones de masa de pan 800gr max.



**PLANETARIA 7**

| PLANETARIA 7    |                   |
|-----------------|-------------------|
| DIMENS. (LXPXH) | 380x 240 x 405 mm |
| VOLUMEN CUBA    | 7.5 L             |
| PESO            | 1.5 Kg            |
| VELOCIDAD       | 0 - 302 rpm       |
| ALIMENTACIÓN    | 220V-240V         |
| POTENCIA        | 0.50 Kw           |
| <b>P.V.P</b>    | <b>995 €</b>      |

**ACCESORIOS INCLUIDOS**



**SERIE BAT**

La particular forma de la espiral permite obtener masas perfectamente amasadas en pocos minutos, gracias a su sistema de rotación inverso a la cuba.

La cuba, la espiral, la columna central y la rejilla de protección son en acero inoxidable.

El sistema de transmisión es especialmente silencioso, al estar realizado con un motorreductor en baño de aceite.

Todas las máquinas incluyen cortapastas de serie.

Ideal para pizzerías, pastelerías y panaderías.

Juego de ruedas (de serie)



**BAT 20**



**SENCILLEZ Y POTENCIA**

Los modelos **BAT** están equipados con temporizador, botón de encendido y en **opción de doble velocidad\*\***

**MÁXIMA SEGURIDAD**

Si se eleva la rejilla la maquina parará automáticamente. Si la masa está muy dura se bloquea para no forzar el mecanismo.



|                     | BAT 15            | BAT 20             | BAT 30             | BAT 40             |
|---------------------|-------------------|--------------------|--------------------|--------------------|
| DIMENS. (LXPXH)     | 385x 670 x 725 mm | 385 x 670 x 725 mm | 435 x 750 x 810 mm | 480 x 820 x 850 mm |
| PESO PASTA          | 12 Kg             | 17 Kg              | 25 Kg              | 35 Kg              |
| CAPACIDAD           | 16 l.             | 22 l.              | 32 l.              | 41 l.              |
| MASA POR HORA       | 48 Kg             | 56 Kg              | 88 Kg              | 112 Kg             |
| DIÁMETRO CUBA       | Ø 32 cm           | Ø 36 cm            | Ø 40 cm            | Ø 45 cm            |
| POT. MONOF.         | 230V-1P+T/0,75Kw  | 230V-1P+T/0,75Kw   | 230V-1P+T/1,1Kw    | 230V-1P+T/1,1Kw    |
| POT. TRIFÁSICA      | 400V-3P+T/1HP     | 400V-3P+T/1HP      | 400V-3P+T/1,5HP    | 400V-3P+T/1,5HP    |
| <b>P.V.P-MONOF.</b> | <b>1.370 €</b>    | <b>1.425 €</b>     | <b>1.725 €</b>     | <b>1.935 €</b>     |
| <b>P.V.P-TRIF.</b>  | <b>1.370 €</b>    | <b>1.425 €</b>     | <b>1.725 €</b>     | <b>1.935 €</b>     |
| +2 VELOC. (TRIF)    | <b>+ 345 € **</b> |                    |                    |                    |

La particular forma de la espiral permite obtener masas perfectamente amasadas en pocos minutos.  
 La cuba, la espiral, la columna central y la rejilla de protección son en acero inoxidable.  
 El sistema de transmisión es especialmente silencioso, al estar realizado con un motorreductor en baño de aceite.  
 El cabezal es abatible y la cuba extraíble para facilitar la manipulación de la masa.  
 Ideal para pizzerías, pastelerías y panaderías.  
 Juego de ruedas (de serie)



BAT-UP 30



**SENCILLEZ Y POTENCIA**

Los modelos **BAT-UP** están equipados con temporizador, botón de encendido y en **opción de doble velocidad\*\***

|                     | <br>BAT-UP 15     | <br>BAT-UP 20      | <br>BAT-UP 30      | <br>BAT-UP 40      |
|---------------------|-------------------|--------------------|--------------------|--------------------|
| DIMENS. (LXPXH)     | 390x 670 x 735 mm | 390 x 670 x 735 mm | 435 x 750 x 810 mm | 480 x 815 x 850 mm |
| PESO PASTA          | 12 Kg             | 17 Kg              | 25 Kg              | 35 Kg              |
| CAPACIDAD           | 16 l.             | 22 l.              | 32 l.              | 41 l.              |
| MASA POR HORA       | 48 Kg             | 56 Kg              | 88 Kg              | 102 Kg             |
| DIÁMETRO CUBA       | Ø 32 cm           | Ø 36 cm            | Ø 40 cm            | Ø 45 cm            |
| POT. MONOF          | 230V-1P+T/0.75Kw  | 230V-1P+T/0.75Kw   | 230V-1P+T/1,1Kw    | 230V-1P+T/1,1Kw    |
| POT. TRIFÁSICA      | 400V-3P+T/1HP     | 400V-3P+T/1HP      | 400V-3P+T/1,5HP    | 400V-3P+T/1,5HP    |
| <b>P.V.P-MONOF.</b> | <b>1.800 €</b>    | <b>1.890 €</b>     | <b>2.230 €</b>     | <b>2.340 €</b>     |
| <b>P.V.P-TRIF.</b>  | <b>1.800 €</b>    | <b>1.890 €</b>     | <b>2.230 €</b>     | <b>2.340 €</b>     |
| +2 VELOC. (TRIF)    | <b>+ 345 € **</b> |                    |                    |                    |

### FÁCIL, DESDE OTRO PUNTO DE VISTA

La línea de hornos CHEFLUX garantizan una perfecta uniformidad de cocción en todo tipo de ambientes y condiciones de carga. Cocinar con estos hornos es sencillo e intuitivo.



### PANEL DE CONTROL

- 1 · LED testigo de encendido
- 2 · LED testigo de termostato
- 3 · Selector tiempo de cocción
- 4 · Selector temperatura de cocción
- 5 · Selector vapor en cámara
- 6 · Selector velocidad de ventilación

### COCINAR AL VAPOR CON STEAM.PLUS

La entrada de humedad durante el proceso de cocción permite transferir el calor en manera rápida a los alimentos que se encuentran en el horno, reduciendo los tiempos de cocción y la pérdida de peso.

La tecnología STEAM.Plus de UNOX permite la producción de humedad instantánea en la cámara de cocción a partir de una temperatura de 48 °C hasta los 260 °C, obteniendo lo mejor de cada producto.



### DISTRIBUCIÓN HOMOGÉNEA DEL CALOR CON AIR.PLUS

La inversión rápida del sentido de marcha de las turbinas y los motores con un elevado número de revoluciones aseguran la distribución uniforme del calor, reduciendo los tiempos de cocción.

Permite elegir entre dos velocidades de ventilación para modular el flujo de aire en función de la tipología de cocción que necesita el producto.



### LA EXALTACIÓN DEL PRODUCTO CON DRY.PLUS

La expulsión de la humedad se realiza en modo rápido y eficaz, logrando de esta manera que los sabores de los platos ofrezcan un resultado siempre a la altura de las expectativas.

Al finalizar la cocción, los alimentos tienen una coloración externa homogénea.

La integridad y la consistencia del resultado se mantienen haciendo que el producto sea apetecible aun después de varias horas de haberse realizado el ciclo de cocción.



■ De serie □ Opcional — No disponible

## MODALIDADES DE COCCIÓN

Cocción Convección con temperatura variable de 30 °C a 260 °C  
 Cocción Convección + Humedad con temperatura variable de 48°C a 260 °C  
 Temperatura máxima de pre-calentamiento 260°C

## DISTRIBUCIÓN DEL AIRE EN LA CÁMARA DE COCCIÓN

Tecnología AIR.Plus: turbinas con inversión de giro  
 Tecnología AIR.Plus: 2 velocidades de los flujos de aire

## CONTROL DEL CLIMA EN LA CÁMARA DE COCCIÓN

Tecnología DRY.Plus: eliminación rápida de la humedad de la cámara de cocción  
 Tecnología STEAM.Plus: introducción manual de vapor

## QUEMADORES ATMOSFÉRICOS DE ALTAS PRESTACIONES - SOLO HORNOS GAS

Tecnología Spido.GAS™: predisposición para el suministro de gas G20 / G25 / G30 / G31  
 Tecnología Spido.GAS™: intercambiador de calor con tubos difusores rectos de alto rendimiento para una distribución uniforme del calor  
 Tecnología Spido.GAS™: intercambiador de calor con tubos difusores rectos para una rápida sustitución

## FUNCIONES AUXILIARES

Tecnología Protek.SAFE™: máxima eficiencia térmica y seguridad de trabajo (superficies y cristal externo fríos)  
 Visualización del tiempo necesario para terminar el programa de cocción configurado  
 Funcionamiento constante «INF»

## PUERTA PATENTADA

Bisagras de puerta realizadas con tecno-polímeros de alta resistencia y auto-lubricantes  
 Puerta reversible incluso después de la instalación (excluidos modelos 20 GN 2/1, 20 GN 1/1)  
 Posiciones de abertura de la puerta 60°-120°-180°

## DETALLES TÉCNICOS

Cámara de acero inoxidable AISI 304 alta resistencia con esquinas redondeadas para mejor higiene y limpieza  
 Iluminación de la cámara de cocción con luces con LED externos  
 Perno manija de fibra de carbono de larga duración  
 Cristal interior de la puerta móvil para una limpieza fácil  
 Soportes de bandejas en lámina plegada en C  
 Estructura de peso reducido y altas prestaciones con la utilización de materiales innovadores  
 Limitador de temperatura de seguridad



Más vídeos explicativos de Unox en  [bit.ly/VideosUnox](https://bit.ly/VideosUnox)

### La perfecta combinación entre rendimiento y sencillez.

Los hornos combinados analógicos CHEFLUX™ están diseñados para los profesionales de todo el mundo, que necesitan un horno muy productivo.

Es la perfecta combinación entre máxima capacidad y mínima superficie.



| 20 GN 2/1           | XV - 4093              |
|---------------------|------------------------|
| DIMENSIONES (LXPXH) | 913 x 1.237 x 1.863 mm |
| SEPARACIÓN GUÍAS    | 66 mm                  |
| FRECUENCIA          | 50/60 Hz               |
| POTENCIA ELÉCTRICA  | 46,7 kW                |
| POT. GAS NOMINAL    | -                      |
| VOLTAJE             | 380-415V 3N~           |
| <b>P.V.P</b>        | <b>18.900 €</b>        |



1863  
913  
1237



| 20 GN 1/1           | XV - 1093               |
|---------------------|-------------------------|
| DIMENSIONES (LXPXH) | 913 x 997 x 1.863 mm    |
| SEPARACIÓN GUÍAS    | 66 mm                   |
| FRECUENCIA          | 50/60 Hz                |
| POTENCIA ELÉCTRICA  | 29,7 KW                 |
| POT. GAS NOMINAL    | -                       |
| VOLTAJE             | 380-415V 3N~220-240V 3~ |
| <b>P.V.P</b>        | <b>13.250 €</b>         |



1863  
866  
997

## COMPLEMENTOS Y ACCESORIOS



### CARRO PORTABANDEJAS

Para modelo: XV 4093  
Capacidad: 20 GN2/1  
Distancia: 66mm  
Di mensiones: 743x783x1717 mm  
Peso: 72 Kg

**Art.: XCV 4001 - 2.550 €**

Personalización: capacidad y distancia. Cantidad mínima: 2 carros. Precio adicional para carro:100€



### CARRO PORTABANDEJAS

Para modelo: XV 1093  
Capacidad: 20 GN1/1  
Distancia: 66mm  
Dimensiones: 743x564x1700 mm  
Peso: 25 Kg

**Art.: XCV 1001 - 2.225 €**

Personalización: capacidad y distancia. Cantidad mínima: 2 carros. Precio adicional para carro:100€



### CARRO PORTAPLATOS

Para modelo: XV 4093  
Capacidad: 102 platos  
Ø máx. plato: 310 mm  
Ø mín. plato: 210 mm  
Dimensiones: 743x784x1711 mm

**Art.: XCP 4001 - 3.250 €**



### CARRO PORTAPLATOS

Para modelo: XV 1093  
Capacidad: 51 platos  
Ø máx. plato: 310 mm  
Ø mín. plato: 210 mm  
Dimensiones: 743x564x1711 mm

**Art.: XCP 1001 - 2.600 €**



### MANTA TÉRMICA

Para modelos:  
XCV 4001- XCP 4001  
**Art.: XCP 140- 1.350 €**



### MANTA TÉRMICA

Para modelos:  
XCV 1001- XCP 1001  
**Art.: XCP 030 - 995 €**



XV-893

1464  
932  
860  
882



| 12 GN 1/1           | XV - 893                 | XV - 813 G           |
|---------------------|--------------------------|----------------------|
| DIMENSIONES (LXPXH) | 860 x 882 x 932 mm       | 860 x 882 x 1.464 mm |
| SEPARACIÓN GUÍAS    | 67 mm                    | 67 mm                |
| FRECUENCIA          | 50/60 Hz                 | 50/60 Hz             |
| POTENCIA ELÉCTRICA  | 15,8 KW                  | 1 KW                 |
| POT. GAS NOMINAL    | -                        | 20 KW                |
| VOLTAJE             | 380-415V 3N~ 220-240V 3~ | 220-240V 1N~         |
| <b>P.V.P</b>        | <b>6.500 €</b>           | <b>8.190 €</b>       |



XV-593

1144  
930  
860  
882



| 7 GN 1/1            | XV - 593                 | XV - 513 G           |
|---------------------|--------------------------|----------------------|
| DIMENSIONES (LXPXH) | 860 x 882 x 930 mm       | 860 x 882 x 1.144 mm |
| SEPARACIÓN GUÍAS    | 67 mm                    | 67 mm                |
| FRECUENCIA          | 50/60 Hz                 | 50/60 Hz             |
| POTENCIA ELÉCTRICA  | 10,5 KW                  | 0,7 kW               |
| POT. GAS NOMINAL    | -                        | 17,5 kW              |
| VOLTAJE             | 380-415V 3N~ 220-240V 3~ | 220-240V 1~          |
| <b>P.V.P</b>        | <b>4.500 €</b>           | <b>5.950€</b>        |



XV-393

772  
750  
773



| 5 GN 1/1            | XV - 393                                 |
|---------------------|--|
| DIMENSIONES (LXPXH) | 750 x 773 x 772 mm                       |
| SEPARACIÓN GUÍAS    | 67 mm                                    |
| FRECUENCIA          | 50/60 Hz                                 |
| POTENCIA ELÉCTRICA  | 7,1 KW                                   |
| POT. GAS NOMINAL    | -  |
| VOLTAJE             | 380-415V 3N~   220-240V 3~   220-240V 1~ |
| <b>P.V.P</b>        | <b>3.375 €</b>                           |



## ACCESORIOS UNOX

Ideados para los profesionales de la restauración, los accesorios UNOX amplían y perfeccionan las funcionalidades de la cocina, convirtiéndola en un espacio de trabajo bien equipado y versátil.

|   |  |
|---|--|
|    | <p><b>ARMARIO NEUTRO</b><br/>Para modelos: XV893/593/813G/513G<br/>Capacidad: 7 GN 1/1<br/>Distancia: 57 mm<br/>Dimensiones: 860x772x676 WxDxH(mm)</p> <p><b>Art.: XR 260 - 2.290€</b></p> |
|    | <p><b>SOPORTE ABIERTO ALTO</b><br/>Para modelos: XV893/593/813G/513G<br/>Dimensiones: 842x665x692 WxDxH(mm)</p> <p><b>Art.: XR 168 - 640 €</b></p>   |
|    | <p><b>KIT SOPORTES LATERALES PARA STAND</b><br/>Para modelos: XR 168<br/>Capacidad: 7 GN 1/1<br/>Distancia: 60 mm</p> <p><b>Art.: XR 727 - 195 €</b></p>                                   |
|    | <p><b>KIT RUEDAS CON CADENAS AJUSTE PARED</b><br/>Para modelos: XR 260/XR 168<br/>Kit completo de 4 ruedas:<br/>2 con freno - 2 son freno</p> <p><b>Art.: XUC010 - 335 €</b></p>           |
|  | <p><b>KIT PRIMERA INSTALACIÓN HORNO INDIVIDUAL</b><br/>El kit incluye conexión escape hídrico y sifón (excluidos los modelos 20 GN 2/1 y 20 GN 1/1)</p> <p><b>Art.: XUC001 - 265 €</b></p> |
|  | <p><b>ARMARIO NEUTRO</b><br/>Para modelo: XV393<br/>Capacidad: 7 GN 1/1<br/>Distancia: 57 mm<br/>Dimensiones: 750x556x676(WxDxH)mm</p> <p><b>Art.: XR 218 - 1.975 €</b></p>                |
|  | <p><b>SOPORTE ABIERTO ALTO</b><br/>Dimensiones: 732x546x692 mm<br/>Para modelo: XV393</p> <p><b>Art.: XR 118 - 575 €</b></p>   |
|  | <p><b>KIT SOPORTES LATERALES</b><br/>Para modelo: XR 118<br/>Capacidad: 7 GN 1/1<br/>Distancia: 60 mm</p> <p><b>Art.: XR 717 - 175 €</b></p>   |
|  | <p><b>KIT DUCHA</b><br/>El kit incluye el Kit Ducha y una botella de SPRAY&amp;Rinse (750 ml.)</p> <p><b>Art.: XC208-SR - 235 €</b></p>  |
|  | <p><b>SPRAY&amp;RINSE</b><br/>Detergente spray para hornos CHEFLUX™. 1 caja contiene 12 botellas de 750 ml.</p> <p><b>Art.: DB1044 - 140 €</b></p>   |



## BAKERLUX SHOP.Pro™



### BAKERLUX SHOP.Pro™

#### Diseño moderno y rendimiento único

BAKERLUX SHOP.Pro™ es la gama de hornos realizada para hornear productos de pastelería y panadería congelados en grandes espacios comerciales donde el ritmo es intenso y los volúmenes son elevados. Cada error puede tener un alto coste y cada segundo es valioso.

Los hornos BAKERLUX SHOP.Pro™ son la síntesis de años de búsqueda y experiencia de UNOX en los obradores que producen pan en supermercados, pequeñas tiendas y restaurantes de comida rápida. Están diseñados para garantizar el mejor rendimiento en cada situación laboral y para que su uso sea intuitivo. Aprovechan las tecnologías más recientes e inteligentes para prestar apoyo de manera concreta al trabajo que se realiza en los puntos de venta y para adaptarse a cualquier entorno, tanto en el obrador como a la vista del cliente en la propia tienda.

Las versiones de 10, 6, 4 y 3 bandejas 600x400 son un punto de referencia para producciones de grandes cantidades, las versiones de 4 y 3 bandejas 460x330 se adaptan perfectamente incluso a tiendas u obradores que no tienen mucho espacio a su disposición. Gracias a la opción de crear columnas según la exigencia específica, se adaptan a cualquier entorno de uso.



Los **BAKERLUX SHOP.Pro™** en versión **GO** son auténticos hornos de convección.

Incansables, están diseñados para cocinar cruasanes congelados o para hornear pan precocido congelado. Son aptos para las necesidades típicas de cafeterías, bar de tapas, pequeños supermercados que no realizan cocciones delicadas o con humedad.



**PARÁMETROS CONFIGURABLES**

- 3 PASOS DE COCCIÓN
- TIEMPO 0-inf
- TEMPERATURA 50-260°
- HUMEDAD 0-20-40-60-80-100%
- TURBINA 2 VELOCIDADES

**UNOX INTELLIGENT PERFORMANCE**

- ADAPTATIVE COOKING
- AUTO-SOFT
- SMART-PREHEATING
- AUTO-MATIC
- DATA DRIVEN COOKING

**FUNCIONES RÁPIDAS**

- 99 PROGRAMAS
- CONTROL FERMENTADORA
- WI-FI & LAN
- MULTITIME
- COCCIONES AUTOMÁTICAS

Los **BAKERLUX SHOP.Pro™** en versión **LED** son la primera respuesta a la necesidad de tener un horno de convección fácil de usar pero que también permita añadir la humedad durante el ciclo de cocción y tener una ventilación reducida para llevar a cabo incluso las cocciones más delicadas y críticas, como, por ejemplo, pan congelado de grandes dimensiones o pastelería congelada con base de hojaldre.



- 3 PASOS DE COCCIÓN
- TIEMPO 0-inf
- TEMPERATURA 50-260°
- HUMEDAD 0-20-40-60-80-100%
- TURBINA 2 VELOCIDADES

- ADAPTATIVE COOKING
- AUTO-SOFT
- SMART-PREHEATING
- AUTO-MATIC
- DATA DRIVEN COOKING

- 99 PROGRAMAS
- CONTROL FERMENTADORA
- WI-FI & LAN
- MULTITIME
- COCCIONES AUTOMÁTICAS



**LED GO**

|                     | <b>XEFT-10EU-ELRV</b> | <b>XEFT-10EU-EGRN</b> |
|---------------------|-----------------------|-----------------------|
| 10 600x400          |                       |                       |
| DIMENSIONES (LXPXH) | 800 x 829 x 952 mm    | 800 x 829 x 952 mm    |
| SEPARACIÓN GUÍAS    | 75 mm                 | 75 mm                 |
| FRECUENCIA          | 50/60 Hz              | 50/60 Hz              |
| POTENCIA ELÉCTRICA  | 15,5 kW               | 15,5 kW               |
| POT. GAS NOMINAL    | -                     | -                     |
| VOLTAJE             | 400V-3N               | 400V~3N               |
| <b>P.V.P</b>        | <b>6.500 €</b>        | <b>5.875 €</b>        |



CAMILLA

**LED GO**

|                     | <b>XEFT-06EU-ELRV</b> | <b>XEFT-06EU-EGRN</b> |
|---------------------|-----------------------|-----------------------|
| 6 600x400           |                       |                       |
| DIMENSIONES (LXPXH) | 800 x 829 x 682 mm    | 800 x 829 x 682 mm    |
| SEPARACIÓN GUÍAS    | 75 mm                 | 75 mm                 |
| FRECUENCIA          | 50/60 Hz              | 50/60 Hz              |
| POTENCIA ELÉCTRICA  | 10,3 kW               | 10,3 kW               |
| POT. GAS NOMINAL    | -                     | -                     |
| VOLTAJE             | 400V-3N               | 400V~3N               |
| <b>P.V.P</b>        | <b>4.625 €</b>        | <b>4. €</b>           |



VITTORIA

BANDEJA 600x400

|   |   |
|---|---|
|    | <p><b>FERMENTADORA</b><br/>                 Capacidad: 8 600x400<br/>                 Dist. entre bandejas:70mm<br/>                 Voltaje 220-240V~1PH+N+PE<br/>                 - Frec.: 50/60 Hz Pot. eléc.: 1,2Kw<br/>                 - Temp. máx.: 50°C<br/>                 Dimensiones WxDxH (mm): 800x792x750<br/>                 Peso: 37 kg</p> <p><b>Art. XEKPT-08EU-C - 1.650 €</b></p> |
|    | <p><b>STAND ALTO CON SOPORTES LATERALES</b><br/>                 Dimensiones WxDxH (mm): 794x688x738<br/>                 Distancia entre bandejas: 60mm<br/>                 Peso: 10 kg</p> <p><b>Art. XEKRT-08EU-H - 650 €</b></p>   |
|    | <p><b>STAND COLOCACIÓN AL SUELO</b><br/>                 Dimensiones WxDxH (mm): 794x688x150<br/>                 Peso: 4 kg</p> <p><b>Art. XEKRT-00EF-F - 290 €</b></p>  |
|    | <p><b>KIT PATAS PARA HORNO Y STAND</b><br/>                 Para la colocación de los hornos<br/>                 Kit completo 4 patas</p> <p><b>Art.: XUC035 - 170 €</b></p>   |
|  | <p><b>CAMPANA CON CONDENSADOR DE VAPOR</b><br/>                 Voltaje: 230V~1N Frecuencia: 50/60 Hz<br/>                 Pot. eléc: 0,2 kW.<br/>                 Diám. salida humos: 121 mm<br/>                 Cap. mín: 550 m³/h - Cap.máx: 750 m³h</p> <p><b>Art.: XEKHT-HCEU - 1.750 €</b></p>   |
|  | <p><b>CONDENSADOR DE VAPOR</b><br/>                 Voltaje: 230V~1N - Frecuencia: 50/60 Hz<br/>                 Peso: 7 Kg</p> <p><b>Art.: XEKCT-HCEH-M - 760 €</b></p>  |
|  | <p><b>KIT BIDÓN PARA HORNO/S COLOCADOS SOBRE MESA</b><br/>                 Es necesario adquirir el kit bomba art. XHC016</p> <p><b>Art.: XHC 021 - 365 €</b></p>   |
|  | <p><b>KIT BIDÓN PARA HORNO/S COLOCADOS SOBRE MESA</b><br/>                 Es necesario adquirir el kit bomba art. XHC016</p> <p><b>Art.: XHC 024 - 335 €</b></p>   |
|  | <p><b>KIT TIMBRE</b><br/>                 Permite aumentar la intensidad del sonido producido por el horno para indicar la finalización de la cocción</p> <p><b>Art.: XEC015 - 110 €</b></p>  |
|  | <p><b>SPRAY&amp;RINSE</b><br/>                 Detergente spray para hornos CHEFLUX™. 1 caja contiene 12 botellas de 750 ml.</p> <p><b>Art.: DB1044 - 140 €</b></p>   |

|   |   |
|---|---|
|    | <p><b>FERMENTADORA</b><br/>                 Capacidad: 10 600x400<br/>                 Dist. entre bandejas: 70mm<br/>                 Voltaje 220-240V~1PH+N+PE<br/>                 - Frec.: 50/60 Hz Pot. eléc.: 1,2Kw<br/>                 - Temp. máx.: 50°C<br/>                 Dimensiones WxDxH (mm): 800x792x886<br/>                 Peso: 42 kg</p> <p><b>Art. XEKPT-10EU-C - 1.800 €</b></p> |
|    | <p><b>STAND INTERMEDIO CON SOPORTES LATERALES</b><br/>                 Dimensiones WxDxH (mm): 794x688x559<br/>                 Distancia entre bandejas: 60mm<br/>                 Peso: 7 kg</p> <p><b>Art. XEKRT-06EU-M - 615 €</b></p>  |
|    | <p><b>KIT RUEDAS CON CADENAS AJUSTE PARED</b><br/>                 Para modelos: XEKPT-08EU-C // XEKPT-10EU-C Peso: 4 kg</p> <p><b>Art. XUC012- 335 €</b></p>   |
|    | <p><b>KIT PATAS PARA FERMENTADORA</b><br/>                 Para la colocación de la fermentadora.<br/>                 Kit completo 4 patas regulables</p> <p><b>Art.: XUC045 - 170 €</b></p>   |
|  | <p><b>CAMPANA WATERLESS</b><br/>                 Frecuencia: 50/60 Hz<br/>                 Voltaje: 230V~1N<br/>                 Pot. eléc: 0,08 kW.<br/>                 Dimensiones WxDxH (mm): 800x863x205</p> <p><b>Art.: XEKHT-ACEU - 1.665 €</b></p>  |
|  | <p><b>KIT DE SUPERPOSICIÓN</b><br/>                 Incluye todas las partes necesarias para la superposición de los modelos XEFT-04EUULDV/EGDN</p> <p><b>Art.: XWKQT-04EF-E - 390 €</b></p>  |
|  | <p><b>KIT BIDÓN PARA HORNO/S COLOCADOS SOBRE STAND</b><br/>                 Es necesario adquirir el kit bomba art. XHC016</p> <p><b>Art.: XHC 023 - 250 €</b></p>  |
|  | <p><b>KIT BOMBA</b><br/>                 En caso de solución MAXI.link es necesario XHC016 para cada horno/fermentadora instalados en columna</p> <p><b>Art.: XHC 016 - 175€</b></p>  |
|  | <p><b>UNOX PURE</b><br/>                 Cartucho sistema de filtración</p> <p><b>Art.: XHC 004 - 275 €</b></p>   |
|  | <p><b>UNOX PURE</b><br/>                 Sistema de filtración</p> <p><b>Art.: XHC003 - 410 €</b></p>   |
|  | <p><b>KIT DUCHA</b><br/>                 El kit incluye el Kit Ducha y una botella de SPRAY&amp;Rinse (750 ml.)</p> <p><b>Art.: XC208-SR - 235 €</b></p>  |

**UNIFORMIDAD DE HORNEADO**

La línea de hornos BAKERLUX son la perfecta combinación entre capacidad máxima y eficiencia en menos de un metro cuadrado. Desarrollados por UNOX para optimizar los resultados de los procesos de horneado más comunes y simples.

**ACCESORIOS UNOX**

Ideados para los profesionales de la restauración, los accesorios UNOX amplían y perfeccionan las funcionalidades de la cocina, convirtiéndola en un espacio de trabajo bien equipado y versátil.

**BANDEJA 600x400**

LED GO

| 4 600x400           | XEFT-04EU-ELDV     | XEFT-04EU-EGDN     |
|---------------------|--------------------|--------------------|
| DIMENSIONES (LXPXH) | 800 x 811 x 500 mm | 800 x 811 x 500 mm |
| SEPARACIÓN GUÍAS    | 75 mm              | 75 mm              |
| FRECUENCIA          | 50/60 Hz           | 50/60 Hz           |
| POTENCIA ELÉCTRICA  | 6,9 kW             | 6,9 kW             |
| POT. GAS NOMINAL    | -                  | -                  |
| VOLTAJE             | 400V~3N            | 400V~3N            |
| <b>P.V.P</b>        | <b>3.090 €</b>     | <b>2.790 €</b>     |



LED GO

| 3 600x400           | XEFT-03EU-ELDV     | XEFT-03EU-EGDN     |
|---------------------|--------------------|--------------------|
| DIMENSIONES (LXPXH) | 800 x 811 x 425 mm | 800 x 811 x 425 mm |
| SEPARACIÓN GUÍAS    | 75 mm              | 75 mm              |
| FRECUENCIA          | 50/60 Hz           | 50/60 Hz           |
| POTENCIA ELÉCTRICA  | 3,5 kW             | 3,5 kW             |
| POT. GAS NOMINAL    | -                  | -                  |
| VOLTAJE             | 230V~1N            | 230V~1N            |
| <b>P.V.P</b>        | <b>2.415 €</b>     | <b>2.250 €</b>     |



**ACCESORIOS BANDEJA 600x400**

|  |  |
|--|--|
| <p><b>FERMENTADORA</b><br/>Capacidad: 8 600x400<br/>Dist. entre bandejas:70mm<br/>Voltaje 220-240V~1PH+N+PE<br/>- Frec.: 50/60 Hz Pot. eléc.: 1,2Kw<br/>- Temp. máx.: 50°C<br/>Dimensiones WxDxH (mm): 800x792x750<br/>Peso: 37 kg</p> <p><b>Art. XEKPT-08EU-C - 1.650 €</b></p> | <p><b>FERMENTADORA</b><br/>Capacidad: 10 600x400<br/>Dist. entre bandejas: 70mm<br/>Voltaje 220-240V~1PH+N+PE<br/>- Frec.: 50/60 Hz Pot. eléc.: 1,2Kw<br/>- Temp. máx.: 50°C<br/>Dimensiones WxDxH (mm): 800x792x886<br/>Peso: 42 kg</p> <p><b>Art. XEKPT-10EU-C - 1.800 €</b></p> |
| <p><b>STAND ALTO CON SOPORTES LATERALES</b><br/>Dimensiones WxDxH (mm): 794x688x738<br/>Distancia entre bandejas: 60mm<br/>Peso: 10 kg</p> <p><b>Art. XEKRT-08EU-H - 650 €</b></p>   | <p><b>STAND INTERMEDIO CON SOPORTES LATERALES</b><br/>Dimensiones WxDxH (mm): 794x688x559<br/>Distancia entre bandejas: 60mm<br/>Peso: 7 kg</p> <p><b>Art. XEKRT-06EU-M - 615 €</b></p>  |
| <p><b>CAMPANA CON CONDENSADOR DE VAPOR</b><br/>Voltaje: 230V~1N Frecuencia: 50/60 Hz<br/>Pot. eléc: 0,2 kW.<br/>Diám. salida humos: 121 mm<br/>Cap. mín: 550 m³/h - Cap.máx: 750 m³h</p> <p><b>Art. XEKHT-HCEU - 1.750€</b></p>  | <p><b>CAMPANA WATERLESS</b><br/>Frecuencia: 50/60 Hz<br/>Voltaje: 230V~1N<br/>Pot. eléc: 0,08 kW.<br/>Dimensiones WxDxH (mm): 800x863x205</p> <p><b>Art. XEKHT-ACEU - 1.665 €</b></p>  |

## BANDEJA 460x330

## LED GO

| 4 460x330           | XEFT-04HS-ELDV     | XEFT-04HS-EGDN     |
|---------------------|--------------------|--------------------|
| DIMENSIONES (LXPXH) | 600 x 669 x 500 mm | 600 x 669 x 500 mm |
| SEPARACIÓN GUÍAS    | 75 mm              | 75 mm              |
| FRECUENCIA          | 50/60 Hz           | 50/60 Hz           |
| POTENCIA ELÉCTRICA  | 3,5 kW             | 3,5 kW             |
| POT. GAS NOMINAL    | -                  | -                  |
| VOLTAJE             | 230V~1N            | 230V~1N            |
| <b>P.V.P</b>        | <b>1.900 €</b>     | <b>1.650 €</b>     |



ARIANNA

## LED GO

| 3 460x330           | XEFT-03HS-ELDV     | XEFT-03HS-EGDN     |
|---------------------|--------------------|--------------------|
| DIMENSIONES (LXPXH) | 600 x 669 x 425 mm | 600 x 669 x 425 mm |
| SEPARACIÓN GUÍAS    | 75 mm              | 75 mm              |
| FRECUENCIA          | 50/60 Hz           | 50/60 Hz           |
| POTENCIA ELÉCTRICA  | 3 kW               | 3 kW               |
| POT. GAS NOMINAL    | -                  | -                  |
| VOLTAJE             | 230V~1N            | 230V~1N            |
| <b>P.V.P</b>        | <b>1.700 €</b>     | <b>1.515 €</b>     |



STEFANIA

## ACCESORIOS BANDEJA 460x330

|   |   |
|---|---|
|  <p><b>FERMENTADORA</b><br/>Capacidad: 8 460x330<br/>Dist. entre bandejas: 70mm<br/>Voltaje 220-240V~1PH+N+PE<br/>- Frec.: 50/60 Hz Pot. eléc.: 1,2Kw<br/>- Temp. máx.: 50°C<br/>Dimensiones WxDxH (mm): 800x792x750<br/>Peso: 22 kg</p> <p><b>Art. XEKPT-08HS-C - 1.325 €</b></p> |  <p><b>KIT DUCHA</b><br/>El kit incluye el Kit Ducha y una botella de SPRAY&amp;Rinse (750 ml.)</p> <p><b>Art.: XC208-SR - 235 €</b></p>   |
|  <p><b>STAND ALTO CON SOPORTES LATERALES</b><br/>Dimensiones WxDxH (mm): 594x546x738<br/>Distancia entre bandejas: 60mm<br/>Peso: 9 kg</p> <p><b>Art. XEKRT-08HS-H - 640 €</b></p>   |  <p><b>STAND INTERMEDIO CON SOPORTES LATERALES</b><br/>Dimensiones WxDxH (mm): 794x688x559<br/>Distancia entre bandejas: 60mm<br/>Peso: 7 kg</p> <p><b>Art. XWKRT-06HS-M - 610 €</b></p> |
|  <p><b>CAMPANA CON CONDENSADOR DE VAPOR</b><br/>Voltaje: 230V~1N Frecuencia: 50/60 Hz<br/>Pot. eléc: 0,2 kW.<br/>Díam. salida humos: 121 mm<br/>Cap. mín: 550 m³/h - Cap.máx: 750 m³/h<br/>Dimensiones WxDxH (mm): 600x731x276</p> <p><b>Art. XEKHT-HCHS - 1.550 €</b></p>         |  <p><b>CAMPANA WATERLESS</b><br/>Frecuencia: 50/60 Hz<br/>Voltaje: 230V~1N<br/>Pot. eléc: 0,08 kW.<br/>Dimensiones WxDxH (mm): 600x731x205</p> <p><b>Art. XEKHT-ACHS - 1.450 €</b></p>   |



**PANEL DE CONTROL**

- 1 · LED testigo de encendido
- 2 · LED testigo de termostato
- 3 · Selector tiempo de cocción
- 4 · Selector temperatura de cocción
- 5 · Selector vapor en cámara
- 6 · Selector velocidad de ventilación



**XB-1083**

1863  
913  
997



| 16 600x400          | <b>XB - 1083</b>           |
|---------------------|----------------------------|
| DIMENSIONES (LXPXH) | 913 x 997 x 1.863 mm       |
| SEPARACIÓN GUÍAS    | 80 mm                      |
| FRECUENCIA          | 50/60 Hz                   |
| POTENCIA ELÉCTRICA  | 29,7 KW                    |
| VOLTAJE             | 380-415V 3N~   220-240V 3~ |
| <b>P.V.P</b>        | <b>13.250 €</b>            |



**XB-893**

1465  
1252  
860  
882



| 10 600x400          | <b>XB - 893</b>          | <b>XB - 813 G</b>    |
|---------------------|--------------------------|----------------------|
| DIMENSIONES (LXPXH) | 860 x 882 x 1.252 mm     | 860 x 882 x 1.465 mm |
| SEPARACIÓN GUÍAS    | 80 mm                    | 80 mm                |
| FRECUENCIA          | 50/60 Hz                 | 50/60 Hz             |
| POTENCIA ELÉCTRICA  | 15,8 KW                  | 1 KW                 |
| POT. GAS NOMINAL    | -                        | 20 KW                |
| VOLTAJE             | 380-415V 3N~ 220-240V 3~ | 230V-1N              |
| <b>P.V.P</b>        | <b>6.500 €</b>           | <b>8.325€</b>        |



**XB-693**

1144  
932  
860  
882



| 6 600x400           | <b>XB - 693</b>          | <b>XB - 613 G</b>    |
|---------------------|--------------------------|----------------------|
| DIMENSIONES (LXPXH) | 860 x 882 x 932 mm       | 860 x 882 x 1.144 mm |
| SEPARACIÓN GUÍAS    | 80 mm                    | 80 mm                |
| FRECUENCIA          | 50/60 Hz                 | 50/60 Hz             |
| POTENCIA ELÉCTRICA  | 10,5 KW                  | 0,7 KW               |
| POT. GAS NOMINAL    | -                        | 17,5 KW              |
| VOLTAJE             | 380-415V 3N~ 220-240V 3~ | 230V-1N              |
| <b>P.V.P</b>        | <b>4.500 €</b>           | <b>5.990 €</b>       |

ACCESORIOS BANDEJA 600x400

|   |  |
|---|--|
|  <p><b>CÁMARA DE FERMENTACIÓN CON CONTROL DE HUMEDAD</b><br/>                 Capacidad: 12 600x400<br/>                 Distancia: 75 mm<br/>                 Voltaje: 230 V-1N<br/>                 Frecuencia: 50/60 Hz<br/>                 Potencia eléctrica: 2.4 kW<br/>                 Temperatura máx: 70 °C<br/>                 Dimensiones: 862x890x805 mm<br/> <b>Art.: XL 413 - 2.475 €</b></p> |  <p><b>ARMARIO NEUTRO</b><br/>                 Capacidad: 7 600x400<br/>                 Distancia: 57 mm<br/>                 Dimensiones: 860x772x676 mm<br/>                 Peso: 25 Kg<br/> <b>Art.: XR 258 - 2.290 €</b></p>  |
|  <p><b>KIT PRIMERA INSTALACIÓN HORNO INDIVIDUAL</b><br/>                 El kit incluye conexión escape hídrico y sifón<br/> <b>Art.: XUC001 - 265 €</b></p>   |  <p><b>SOPORTE ABIERTO ALTO</b><br/>                 Dimensiones: 842x665x692 mm<br/>                 Peso: 11 Kg<br/> <b>Art.: XR 168 - 640 €</b></p>  |
|  <p><b>KIT DUCHA</b><br/>                 El kit incluye el Kit Ducha y una botella de SPRAY&amp;Rinse (750 ml.)<br/> <b>Art.: XC208-SR - 235 €</b></p>   |  <p><b>KIT SOPORTES LATERALES PARA STAND</b><br/>                 Para modelos: XR 168<br/>                 Capacidad: 7 600x400<br/>                 Distancia: 60 mm<br/>                 Peso: 3 Kg<br/> <b>Art.: XR 727 - 195 €</b></p>  |
|  <p><b>SPRAY&amp;RINSE</b><br/>                 Detergente spray para hornos CHEFLUX™<br/>                 1 caja contiene 12 botellas de 750 ml.<br/> <b>Art.: DB1044 - 140 €</b></p>   |  <p><b>KIT RUEDAS CON CADENAS AJUSTE PARED</b><br/>                 Para modelos: XL 415/XL 413/ XLXR 258/ XR 168<br/>                 Kit completo de 4 ruedas:<br/>                 2 con freno - 2 son freno<br/> <b>Art.: XUC010 - 335 €</b></p>  |
|  <p><b>CÁMARA DE FERMENTACIÓN CON CONTROL MANUAL</b><br/>                 Voltaje: 230 V-1N<br/>                 Frecuencia: 50/60 Hz<br/>                 Potencia eléctrica: 2.4 kW<br/>                 Temperatura máx: 70 °C<br/>                 Dimensiones: 866x950x1879 mm<br/> <b>Art.: XL 1003 - 4.460 €</b></p>  |  <p><b>CARRO PORTABANDEJAS</b><br/>                 Para modelos: XB 1083 / XL1003<br/>                 Capacidad: 16 600x400<br/>                 Distancia: 80 mm<br/>                 Dimensiones: 730x555x1790 mm<br/> <b>Art.: XCB 1.001 - 2.150 €</b><br/><br/> <i>Personalización: capacidad y distancia. Cantidad mínima: 2 carros. Precio adicional para carro: 120€</i></p> |



**HORNEADO SIEMPRE PERFECTO**

Hornos compactos de alta calidad, con un diseño sencillo y original, que se adaptan a cada tipo de cocción. AIR.PLUS. Uniformidad de cocción sin concesiones. La inversión rápida del sentido de marcha de las turbinas y los motores con un elevado número de revoluciones aseguran la distribución uniforme del calor, reduciendo los tiempos de cocción. Los hornos Rossella incorporan un pulsador de humedad.



472  
600  
587

**ANNA XF-023**



472  
800  
706

**DOMENICA XF-043**



429  
800  
774

**ELENA XFT-183**

|                     | ANNA<br>XF-023     | DOMENICA<br>XF-043 | ELENA<br>XFT-183   | ROSSELLA<br>XFT-193 | ROSELLA<br>XFT-197 (LATERAL) |
|---------------------|--------------------|--------------------|--------------------|---------------------|------------------------------|
| LÍNEA               | LINEMICRO          | LINEMICRO          | LINEMISS           | LINEMISS            | LINEMISS                     |
| DIMENSIONES (LXPXH) | 600 x 587 x 472 mm | 800 x 706 x 472 mm | 800 x 774 x 429 mm | 800 x 774 x 509 mm  | 800 x 774 x 509 mm           |
| SEPARACIÓN GUÍAS    | 75 mm              | 75 mm              | 75 mm              | 75 mm               | 75 mm                        |
| CAPACIDAD           | 4 460x330          | 4 600x400          | 3 600x400          | 4 600x400           | 4 600x400                    |
| DOTACIÓN            | 4                  | -                  | -                  | -                   | 0                            |
| INVERSIÓN GIRO      | No                 | Sí                 | Sí                 | Sí                  | Sí                           |
| Nº VENTILADORES     | 1                  | 1                  | 1                  | 2                   | 2                            |
| HUMEDAD             | No                 | No                 | Sí                 | Sí                  | Sí                           |
| MICRO PUERTA        | No                 | Sí                 | Sí                 | Sí                  | Sí                           |
| APERTURA LATERAL    | No                 | No                 | No                 | No                  | Sí                           |
| POTENCIA ELÉCTRICA  | 3 KW               | 3,2/5,3 KW         | 3,3 KW             | 6,5 KW              | 6,5 KW                       |
| TENSIÓN             | 230V-1N            | 230V-1N/ 400V-3N   | 230V-1N            | 230V-1N/ 400V-3N    | 230V-1N/ 400V-3N             |
| P.V.P               | 950 €              | 1.650 €            | 1.765 €            | 2.200 €             | 2.365 € *                    |



509  
800  
774

**ROSSELLA XFT-193**



509  
800  
774

**ROSSELLA XFT-197**

\* PUERTA INTERCAMBIABLE BISAGRA DERECHA - 1.990 €

**ACCESORIOS Y COMPLEMENTOS (SOLO PARA LINEMISS: XFT-183, XFT-193, XFT-197)**

|  |  |
|--|--|
|  <p><b>KIT RUEDAS CON CADENAS AJUSTE PARED</b><br/>Para modelos: XLT195/XLT193/XR190/<br/>XLT135/XLT133/XR130<br/>Art.: XR 623 - 230 €</p>  |  <p><b>KIT COMPLETO DE INSTALACIÓN HORNOS APILADOS</b><br/>Para modelos: XFT199/XFT197/XFT195/XFT190/<br/>XFT193/XFT188/XFT185/XFT180/XFT183<br/>Art.: XC 646 - 325 €</p>                                  |
|  <p><b>CONDENSADOR DE VAPOR</b><br/>Voltaje: 230 V-1N - Frecuencia: 50/60 Hz<br/>Potencia eléctrica: 8 kW<br/>Dimensiones: 340x235x170 mm<br/>Art.: XC 114 - 575 €</p>  |  <p><b>KIT ADAPTACIÓN SOPORTES LATERALES</b><br/>Para modelos: XFT199/XFT197/XFT195/XFT190/<br/>XFT193/XFT188/XFT185/XFT180/XFT183<br/>De 600x400 a GN 1/1<br/>Art.: XC 630 - 85 €</p>                      |
|  <p><b>CÁMARA DE FERMENTACIÓN C/ CONTROL DE HUMEDAD</b><br/>Para modelos: XFT183/XFT193/XFT197<br/>Capacidad: 8 600x400<br/>Distancia: 70 mm<br/>Voltaje: 230 V-1N - Frecuencia: 50/60 Hz<br/>Potencia eléctrica: 1,2 kW<br/>Temperatura máx: 70 °C<br/>Dimensiones: 800x713x757 mm<br/>Art.: XLT 193 - 1.650 €</p> |  <p><b>SOPORTA ABIERTO ALTO CON GUÍAS</b><br/>Para modelos: XFT183/XFT193/XFT197<br/>Capacidad: 8 600x400<br/>Distancia: 70 mm<br/>Dimensiones: 798x599x782 mm<br/>Peso: 13 Kg<br/>Art.: XR 190 - 705 €</p> |

**BAKING ESSENTIALS 600x400**

|  |  |
|--|--|
|   | <b>BAKE</b><br>Bandeja aluminio perforada para productos de pastelería y panificación. Venta en pareja<br><b>Art.: TG 410 - 46 €</b>           |
|   | <b>BLACK BAKE</b><br>Bandeja aluminio antiadherente para productos de pastelería y panificación. Venta en pareja<br><b>Art.: TG 430 - 60 €</b> |
|   | <b>FAKIRO™</b><br>Plancha aluminio lisa-rayada para pizza y focaccia<br><b>Art.: TG 440 - 186 €</b>  |
|   | <b>BAGUETTE.GRID</b><br>Parrilla cromada 5 canales para baguettes precocidas<br><b>Art.: GRP 410 - 40 €</b>                                    |
|  | <b>BAGUETTE</b><br>Parrilla cromada 5 canales para baguettes precocidas<br><b>Art.: TG 445 - 65 €</b>  |

**BAKING ESSENTIALS 460x330**

|  |  |
|--|--|
|   | <b>BAKE</b><br>Bandeja aluminio perforada para productos de pastelería y panificación. Venta en pareja<br><b>Art.: TG 310 - 30 €</b>           |
|   | <b>BLACK BAKE</b><br>Bandeja aluminio antiadherente para productos de pastelería y panificación. Venta en pareja<br><b>Art.: TG 330 - 46 €</b> |
|   | <b>FAKIRO™</b><br>Plancha aluminio lisa-rayada para pizza y focaccia<br><b>Art.: TG 335 - 100 €</b>  |
|   | <b>BAGUETTE.GRID</b><br>Parrilla cromada 5 canales para baguettes precocidas<br><b>Art.: GRP 310 - 40 €</b>                                    |
|  | <b>NO.FRY</b><br>Parrilla INOX para patatas fritas<br><b>Art.: GRP 350 - 105 €</b>   |

**COOKING ESSENTIALS 600x400**

|   |   |
|---|---|
|  | <b>POLLO</b><br>Parrilla INOX para cocer 10 hornos a la parrilla<br><b>Art.: GRP 430 - 215 €</b>    |
|  | <b>POLLO.GRILL</b><br>Parrilla INOX para cocer 4 pollos a la diablo<br><b>Art.: GRP 425 - 160 €</b> |

**BANDEJAS Y PARRILLAS 460x330**

|  |   |
|--|---|
|  | <b>BANDEJA ALUMINIO LISA</b><br>Perfil de 15mm de altura<br>Venta en pareja<br><b>Art.: TG 305 - 25 €</b> |
|  | <b>BANDEJA ESMALTADA</b><br>Perfil de 20mm de altura<br><b>Art.: TG 350 - 35 €</b>                        |
|  | <b>PARRILLA LISA CROMADA</b><br><b>Art.: GRP 305 - 30 €</b>   |

**BANDEJAS Y PARRILLAS 600x400**

|   |   |
|---|---|
|  | <b>BANDEJA ALUMINIO</b><br>Perfil de 15mm de altura<br>Venta en pareja<br><b>Art.: TG 405 - 40 €</b>          |
|  | <b>BANDEJA INOX</b><br>Perfil de 20mm de altura<br>Venta en pareja<br><b>Art.: TG 450 - 100 €</b>             |
|  | <b>BANDEJA DE ALUMINIO ANTIADHERENTE</b><br>Ideal para croissants, pasta frolla<br><b>Art.: TG 460 - 55 €</b> |
|  | <b>PARRILLA LISA CROMADA</b><br>600x400mm<br><b>Art.: GRP 405 - 35 €</b>                                      |

**BANDEJAS Y PARRILLAS 342x242**

|  |   |
|--|---|
|  | <b>BANDEJA ALUMINIO LISA</b><br><b>Art.: TG 205 - 25 €</b>  |
|  | <b>PARRILLA LISA CROMADA</b><br><b>Art.: GRP 205 - 25 €</b> |

**ACCESORIOS PARA BANDEJAS**

|   |   |
|---|---|
|  | <b>CARRO PORTABANDEJAS</b><br>Capacidad: 18 600x400<br>Dist. entre bandejas: 80 mm<br>Dimensiones: 526x695x1700<br><b>Art.: XTB0005 - 1.235 €</b> |
|---|---|



## HORNO COMBINADO

Hornos combinados profesionales capaces de gestionar múltiples procesos de cocción gastronómicos (deshidratación, cocción al vapor, cocción a baja temperatura, cocción sous vide, dorado, asado, fritura, regeneración y regeneración al plato) y procesos de panadería y pastelería (fresca y congelada).

Gracias a las tecnologías Unox Intensive Cooking garantiza resultados perfectos en cada horneado.



**XEVC-1011-E1RM**



| 10 GN 1/1           | <b>XEVC-1011-E1RM</b>       |
|---------------------|-----------------------------|
| DIMENSIONES (LXPXH) | 750 x 783 x 1010 mm         |
| SEPARACIÓN GUÍAS    | 67 mm                       |
| FRECUENCIA          | 50/60 Hz                    |
| POTENCIA ELÉCTRICA  | 18.5 KW                     |
| VOLTAJE             | 380-415V 3N~   *220-240V 3~ |
| <b>P.V.P</b>        | <b>9.500 €</b>              |



**XEVC-0711-E1RM**



| 7 GN 1/1            | <b>XEVC-0711-E1RM</b>                     |
|---------------------|---|
| DIMENSIONES (LXPXH) | 750 x 783 x 843 mm                        |
| SEPARACIÓN GUÍAS    | 67 mm                                     |
| FRECUENCIA          | 50/60 Hz                                  |
| POTENCIA ELÉCTRICA  | 11,7 KW                                   |
| VOLTAJE             | 380-415V 3N~   220-240V 3~   *220-240V 1~ |
| <b>P.V.P</b>        | <b>7.500 €</b>                            |



**XEVC-0511-E1RM**



| 5 GN 1/1            | <b>XEVC-0511-E1RM</b>                     | <b>XEVC-0511-E1RM-LP</b> |
|---------------------|---|--------------------------|
| DIMENSIONES (LXPXH) | 750 x 783 x 675 mm                        |                          |
| SEPARACIÓN GUÍAS    | 67 mm                                     |                          |
| FRECUENCIA          | 50/60 Hz                                  |                          |
| POTENCIA ELÉCTRICA  | 9.3 KW                                    | 7 KW                     |
| VOLTAJE             | 380-415V 3N~   220-240V 3~   *220-240V 1~ |                          |
| <b>P.V.P</b>        | <b>5.750 €</b>                            | <b>5.750 €</b>           |



**XEVC-0311-E1RM**

| ⚡                   |   |
|---------------------|---|
| 3 GN 1/1            | <b>XEVC-0311-E1RM</b>                     |
| DIMENSIONES (LXPXH) | 750 x 783 x 538 mm                        |
| SEPARACIÓN GUÍAS    | 67 mm                                     |
| FRECUENCIA          | 50/60 Hz                                  |
| POTENCIA ELÉCTRICA  | 5 KW                                      |
| VOLTAJE             | 380-415V 3N~   220-240V 3~   220-240V 1N~ |
| <b>P.V.P</b>        | <b>4.875 €</b>                            |



**XECC-0523-E1RM**

| ⚡                   |   |
|---------------------|---|
| 5 GN 2/3            | <b>XECC-0511-E1RM</b>                     |
| DIMENSIONES (LXPXH) | 535 x 672 x 649 mm                        |
| SEPARACIÓN GUÍAS    | 67 mm                                     |
| FRECUENCIA          | 50/60 Hz                                  |
| POTENCIA ELÉCTRICA  | 5.15 KW                                   |
| VOLTAJE             | 380-415V 3N~   220-240V 3~   220-240V 1N~ |
| <b>P.V.P</b>        | <b>5.750 €</b>                            |

**ACCESORIOS**

|  |   |
|--|---|
|  <p><b>KIT PRIMERA INSTALACIÓN HORNO + DETERGENTE</b><br/>                 Contiene todas las partes necesarias para la correcta instalación de un horno y una botella de detergente DET&amp;Rinse PLUS (1 litro) UN 1814, 8, II - ADR cantidad limitada.<br/> <b>XUC001-DR - 260 €</b></p> |  <p><b>KIT SUPERPOSICIÓN HORNOS ELÉCTRICOS + DETERGENTE</b><br/>                 Contiene todas las partes necesarias para la correcta instalación y superposición de dos hornos eléctricos y dos botellas de detergente DET&amp;Rinse PLUS (1 litro cada una) UN 1814, 8, II - ADR cantidad limitada.<br/> <b>XEVQC-0011-E-DR - 535 €</b></p> |
|  <p><b>CAMPANA VENTLESS</b><br/>                 Frecuencia: 50/60 Hz<br/>                 Voltaje: 220-240V~1N<br/>                 Pot. eléc: 0,1 kW.<br/>                 Dimensiones WxDxH (mm): 750 x 956 x 258 mm<br/> <b>XEVHC-HC11 - 2.190 €</b></p>                                |  <p><b>FILTRO DE CARBÓN ACTIVO</b><br/>                 mina todos los olores desprendidos por los alimentos durante la cocción.<br/>                 Dimensiones WxDxH (mm): 413 x 655 x 108<br/> <b>XUC140 - 625 €</b></p>   |
|  <p><b>STAND ULTRA ALTO</b><br/>                 Dimensiones WxDxH (mm): 732 x 641 x 888<br/>                 Capacidad: 7 GN 1/1<br/> <b>XWVRC-0711-UH - 950 €</b></p>   |  <p><b>STAND ALTO</b><br/>                 Dimensiones WxDxH (mm): 732 x 546 x 752<br/>                 Capacidad: 7 GN 1/1<br/> <b>XWVRC-0711-H - 850 €</b></p>   |
|  <p><b>STAND MEDIO</b><br/>                 Dimensiones WxDxH (mm): 732 x 546 x 462<br/> <b>XWVRC-0011-M - 535 €</b></p>  |   |

**PASTELERÍA**  
**PANADERÍA**

**PLANETARIA**  
**AMASADORA**



### PRODUCTIVIDAD EN ESTADO PURO

Elemento imprescindible para incrementar la productividad que no puede faltar entre la maquinaria de un buen panadero, pastelero o pizzero.

### CARACTERÍSTICAS GENERALES

Estructura de acero pintado.

Cuba de acero inoxidable.

Protección de cuba en plástico transparente (ABS).

### ACCESORIOS INCLUIDOS DE SERIE



La línea de batidoras SMART ha sido creada para elaborar masas de pastelería, pan y pizza.

Cada batidora dispone de cuba de acero inoxidable, una pala batidora, una espátula y un gancho de espiral.

A diferencia de los modelos más pequeños, las batidoras SMART 40/60 disponen de una palanca para subir y bajar la cuba, y de una robusta protección de plástico transparente ABS, que permite controlar la masa durante todas sus fase y agilizar la posterior limpieza y desinfección de la batidora.



SM 12-20



SMART 40 FV  
VELOCIDAD VARIABLE



SMART 60 L3V

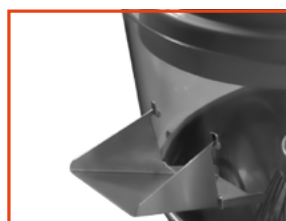

Protección cuba de plástico AR transparente (ABS) que incluye ranura para incorporar mezcla



Palanca para elevar cuba en modelo SMART 60

|                 | SM 12             | SM 20              | SMART 30 FV     | SMART 40 FV        | SMART 60 L3V      |
|-----------------|-------------------|--------------------|-----------------|--------------------|-------------------|
| DIMENS. (LXPXH) | 520x 430 x 660 mm | 500 x 550 x 800 mm | 680x730x1320 mm | 680x 730 x 1320 mm | 750x960 x 1440 mm |
| PESO NETO       | 46 Kg             | 56 Kg              | 170 Kg          | 173 Kg             | 233 Kg            |
| CAP. CUBA       | 12 Kg             | 20 Kg              | 30 Kg           | 40 Kg              | 60 Kg             |
| VELOCIDAD       | Variable          | Variable           | Variable        | Variable           | 3 velocidades     |
| ALIMENTACIÓN    | 230V~1N           | 230V~1N            | 400V~3N         | 400V~3N            | 400V~3N           |
| POTENCIA        | 0,37 Kw           | 0,55 Kw            | 1,1 kW          | 1,1 kW             | 0,6/1,1/1,5 kW    |
| P.V.P           | 3.525 €           | 4.525 €            | 8.315 €         | 8.975 €            | 12.750 €          |

## CARACTERÍSTICAS TÉCNICAS

Estructura de acero pintado sobre ruedas.

Cuba FIJA de acero inoxidable.

Protección de cuba en plástico ABS y acero.

Engranajes fabricados en material tecnopolímero (sin aceite) en la gama TWINTTECH.

Motor autoblocante de dos velocidades.

Dos temporizadores incluidos de serie en la gama TWINTTECH.

Número de revoluciones por minuto:

- Primera velocidad: 40 rpm

-Segunda velocidad: 60 rpm

Las amasadoras con brazo de inmersión son máquinas que garantizan una elevada calidad del producto acabado debido al movimiento de los dos brazos, los cuales oxigenan la masa y reducen al mínimo el sobrecalentamiento de la misma.

Disponen de un sistema de funcionamiento tradicional con motor autoblocante de dos velocidades y están disponibles para capacidades de masa que oscilan entre los 40 y los 150 Kg.

Todas equipan con estructura de acero pintado, cuba fija, brazos de acero inoxidable y protección de cuba en plástico ABS.



TUFF 110



TWINTTECH 45 T



Brazo de inmersión en acero INOX (30 T)

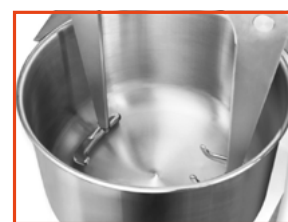

Brazo de inmersión ajustable y parte superior en hierro fundido (45 T - 55 T)

|                 | TUFF 55         | TUFF 110         | TWINTTECH 60    | TWINTTECH 30 T  | TWINTTECH 45 T  | TWINTTECH 55 T  |
|-----------------|-----------------|------------------|-----------------|-----------------|-----------------|-----------------|
| DIMENS. (LXPXH) | 650x880x1400 mm | 810x1070x1670 mm | 690x870x1420 mm | 660x760x1230 mm | 690x870x1330 mm | 690x880x1400 mm |
| PESO NETO       | 299 Kg          | 490 Kg           | 272 Kg          | 235 Kg          | 265 Kg          | 272 Kg          |
| CAPACIDAD MASA  | 57 Kg           | 110 Kg           | 60 Kg           | 33 Kg           | 46 Kg           | 57 Kg           |
| VOLUMEN CUBA    | 81 litros       | 157 litros       | 95 litros       | 47 litros       | 67 litros       | 81 litros       |
| DIÁMETRO CUBA   | 550 mm          | 680 mm           | 550 mm          | 452 mm          | 540 mm          | 550 mm          |
| PROF. CUBA      | 342 mm          | 430 mm           | 392 mm          | 302 mm          | 292 mm          | 342 mm          |
| VELOCIDAD       | 2 velocidades   | 2 velocidades    | 2 velocidades   | 2 velocidades   | 2 velocidades   | 2 velocidades   |
| ALIMENTACIÓN    | 400V~3N         | 400V~3N          | 400V~3N         | 400V~3N         | 400V~3N         | 400V~3N         |
| POTENCIA        | 1,5 Kw / 2,2 Kw | 2 Kw / 3,2 Kw    | 1,5 Kw / 2,2 Kw | 1,1 Kw / 1,6 Kw | 1,1 Kw / 1,6 Kw | 1,1 Kw / 1,6 Kw |
| <b>P.V.P</b>    | <b>14.895 €</b> | <b>19.000 €</b>  | <b>10.975 €</b> | <b>9.725 €</b>  | <b>11.300 €</b> | <b>12.900 €</b> |

CON HIDRATACIÓN EUROPA 55% MÍN.



VITRINAS  
ABATIDORES  
ABATIDOR/CONGELADOR



**CARACTERÍSTICAS GENERALES**

- Fabricada en acero inoxidable AISI- 304.
- Doble iluminación led.
- Puertas correderas de metacrilato.
- Disponibles en 3-4-5 cubetas GN 1/1.
- Serpentín en base y laterales.
- Temperatura de trabajo 1°C/5°C.
- Preparada para utilizarla con agua.
- Desagüe incorporado.
- Serpentín en fondo y lateral.
- Cuba hermética para poder utilizar con agua asegurando uniformidad de temperatura.
- Opcional: unidad frigorífica a distancia.

**Grupo incorporación cubetas GN 1/1 h100**



**FRGN 11-3 (CON MOTOR)**



**FRGN 11-3 MD (MOTOR A DISTANCIA)**

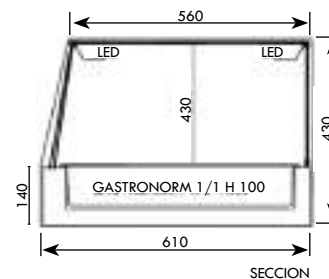
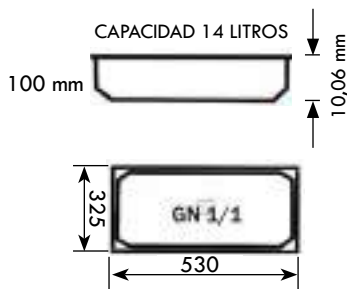
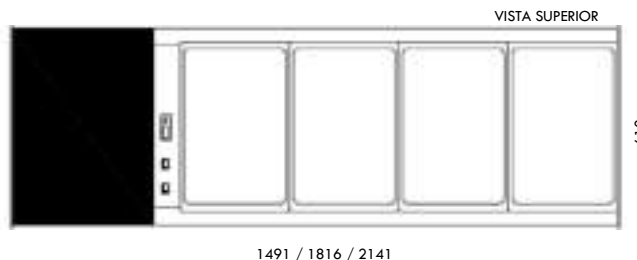

|                     | FRGN 11-3           | FRGN 11-4           | FRGN 11-5           |
|---------------------|---------------------|---------------------|---------------------|
| DIMENSIONES (LXPXH) | 1491 x 610 x 430 mm | 1816 x 610 x 430 mm | 2141 x 610 x 430 mm |
| CUBETAS             | 3                   | 4                   | 5                   |
| P.V.P               | 1.675 €             | 1.850 €             | 2.150 €             |
| MOTOR A DISTANCIA*  | 1.675 €             | 1.850 €             | 2.150 €             |

\*Motor a distancia máx. 1.80 m.

Normas CE, fabricado en Europa



**CARACTERÍSTICAS GENERALES**

Fabricada en acero inoxidable AISI- 304.

Doble iluminación led en zona caliente.

Puertas correderas de metracrílato.

Disponible en 3-4-5 cubetas GN 1/1.

Resistencia de calor en acero inoxidable de 10 mm.

Temperatura de trabajo 20°C / 90°C.

Preparada para utilizarla en baño maria.

Desagüe incorporado.

Cuba hermética para poder utilizar con agua asegurando uniformidad de temperatura.

**Cubetas GN 1/1 h100**

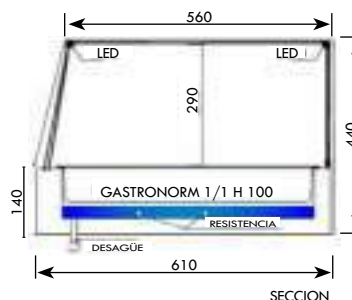
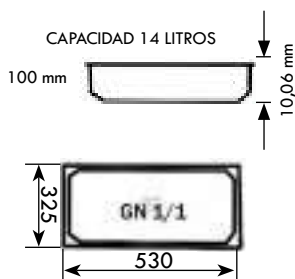
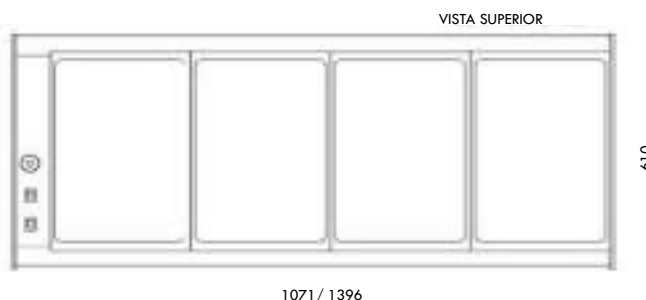

|                     | C11-3               | C 11-4              |
|---------------------|---------------------|---------------------|
| DIMENSIONES (LXPXH) | 1071 x 440 x 610 mm | 1396 x 440 x 610 mm |
| CUBETAS             | 3                   | 4                   |
| POTENCIA            | 1.000W / 230V       | 1.000W / 230V       |
| P.V.P               | 1.335 €             | 1.505 €             |

**CARACTERÍSTICAS GENERALES**

Cubeta interior fabricada en Acero Inoxidable AISI-304.

Interruptores de funcionamiento impermeabilizados con fuelle exterior.

Puertas correderas en metacrilato.

Cristal templado de seguridad.

Decoración de cristal curvo en negro.

Decoración de cristal recto en negro.

Compresor hermético alta temperatura.

220/240V 50Hz.

Gas refrigerante R-134a.

209W de consumo.

Rango de temperatura de trabajo: +1°C/+5°C.

**VT-SP (CRISTAL CURVO - RADIO 20°)**

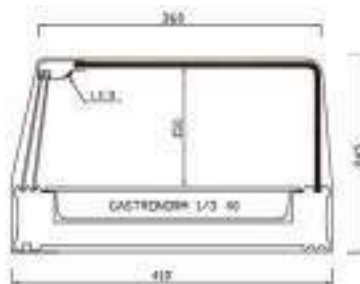

**VT-C (CRISTAL CURVO)**



- Evaporador interior en cobre 1/4 espesor 0.8 mm.
- Sujeción a la base con cinta adhesiva de maya y tira de chapa Inox soldada con puntos.

|                         | 6 CUBETAS      |                | 8 CUBETAS      |                |
|-------------------------|----------------|----------------|----------------|----------------|
|                         | VT-SP 6        | VT-C 6         | VT-SP 8        | VT-C 8         |
| DIMENSIONES (LXPXH)     | 1566x410x245mm | 1566x410x250mm | 1926x410x245mm | 1926x410x250mm |
| TEMP. DE TRABAJO A 25°C | +1/+5 °C       | +1/+5 °C       | +1/+5 °C       | +1/+5 °C       |
| P.V.P                   | 1.445€         | 1.275 €        | 1.625 €        | 1.425 €        |

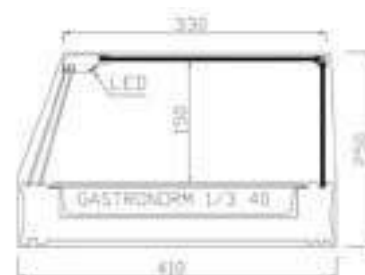
**VT-P (CRISTAL RECTO)**

Control de temperatura mediante termostato electrónico digital con lectura constante y posibilidad de desescarche

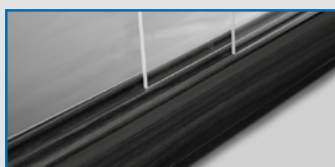

Perfil sanitario para una sencilla y correcta limpieza de las guías correderas



Iluminación LED impermeable. Luz fría con estanqueidad IP-65

**VT-2P-P (CRISTAL RECTO - DOBLE ALTURA)**

Si lo desea, consulte otras opciones de acabados (plata, nogal, blanco, INOX).

|                         | 6 CUBETAS          |                    | 8 CUBETAS          |                    |
|-------------------------|--------------------|--------------------|--------------------|--------------------|
|                         | VT-P 6             | VT-2P-P 6          | VT-P 8             | VT-2P-P 8          |
| DIMENSIONES (LXPXH)     | 1566 x 410 x 250mm | 1566 x 410 x 330mm | 1926 x 410 x 250mm | 1926 x 410 x 330mm |
| TEMP. DE TRABAJO A 25°C | +1/+5 °C           | +1/+5 °C           | +1/+5 °C           | +1/+5 °C           |
| P.V.P                   | 1.225 €            | 1.490 €            | 1.425 €            | 1.625 €            |

### CARACTERÍSTICAS

Controlador con pantalla gráfica en color de 2.8", teclas capacitivas y panel frontal IP65 con superficie continua.

Construcción monocasco.

Construcción interior y exterior en acero inoxidable AISI 304.

Patas de acero inoxidable regulables en altura.

Junta de puerta resistente a temperaturas mínimas.

Perfiles de armario y perfiles de puerta resistentes a temperaturas mínimas.

Compartimento técnico colocado debajo del armario.

Unidad condensadora colocada en el compartimento técnico, extraíble y fácilmente inspeccionable desde la parte posterior.

Soporte para bandejas de acero inoxidable AISI 304, apto para contener GN 1/1 bandejas. Estructura fácilmente extraíble para operaciones de limpieza.

Celda interna con esquinas redondeadas para facilitar la limpieza.

Aislamiento de poliuretano de alta densidad sin CFC.

Evaporador con protección contra la oxidación por cataforesis.

Bisagra de puerta lateral izquierda.

Sonda de núcleo

Perímetro de puerta calefaccionado para evitar la formación de escarcha.

Descongelación por ventilación forzada.



ABATIDOR 7 STAND

### PANTALLA TÁCTIL

Fácil de usar, navegación sencilla e intuitiva.

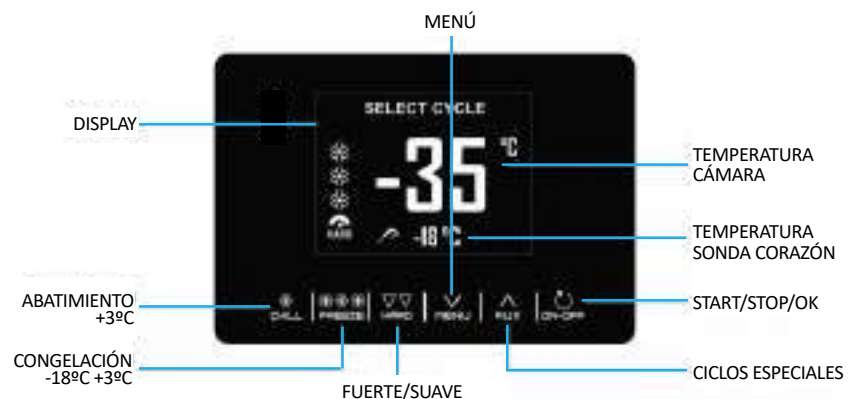

### EQUIPAMIENTO ESTANDAR

Sonda al corazón n° 1.

Soporte para bandejas de acero inoxidable AISI 304 para GN 1/1 en AISI 304 acero inoxidable.

### EQUIPAMIENTO OPCIONAL

Kit de ruedas.

Unidad de condensación refrigerada por agua.

Puerta con bisagra en el lado derecho.

**Controlar y guardar datos HACCP en la nube.** (opcional con kit de conexión bluetooth o wifi)

### APLICACIONES

- Abatidor y congelación
- Desinfección pescado
- Helados

### PROGRAMAS

- Abatimiento y congelación.
- Higienización automática de pescado.
- Endurecimiento del helado.
- Descongelación por ventilación forzada.
- Preenfriamiento.



**FUNCIONES**

- **Ciclos de la sonda:** la temperatura de la sonda central controla el ciclo asegurando control y precisión.
- **Ciclos de tiempo:** la duración configurada controla el ciclo.
- **Ciclos preestablecidos por receta:** para abatimiento y congelación, es posible elegir parámetros preestablecidos de acuerdo con el tipo de producto a tratar.
- **Ciclos Soft y Hard:** posibilidad de elegir entre Ciclos Suaves o Fuertes de abatimiento congelación.

**TECNOLOGÍAS**

Recetas preestablecidas

Ciclos fríos

Sonda corazón

Control remoto (wifi, bluetooth kit - opcional)

Gráficos de controlador simples e intuitivos.

Posibilidad de elegir entre ciclos preestablecidos de fábrica o Ciclos manuales.

Retención automática al final del ciclo.

Señales acústicas.

Almacenamiento de datos

Controlar y guardar datos HACCP en la nube. (Opcional con kit de conexión bluetooth o wifi)

**ECOENERGY**



**ABATIDOR 3 STAND**

**ABATIDOR 5 STAND**

**ABATIDOR 10 STAND**

**ABATIDOR 15 STAND**

|                             | ABATIDOR 3 STAND                  | ABATIDOR 5 STAND                  | ABATIDOR 7 STAND                 | ABATIDOR 10 STAND                | ABATIDOR 15 STAND                 |
|-----------------------------|-----------------------------------|-----------------------------------|----------------------------------|----------------------------------|-----------------------------------|
| DIMENSIONES EXT. (LXPXH)    | 645 x 630 x 871 mm                | 645 x 630 x 921 mm                | 645 x 630 x 1171 mm              | 645 x 630 x 1371 mm              | 645 x 630 x 1734 mm               |
| DIMENSIONES INT. (LXPXH)    | 541 x 331 x 301 mm                | 541 x 331 x 391 mm                | 541 x 331 x 541 mm               | 541 x 331 x 741 mm               | 541 x 331 x 1110 mm               |
| CAPACIDAD                   | 3 GN 1/1<br>H20-H40-H65           | 5 GN 1/1<br>H20 - H40 - H65       | 7 GN 1/1<br>H20 - H40 - H65      | 10 GN 1/1<br>H20 - H40 - H65     | 15 GN 1/1<br>H20 - H40 - H65      |
| CAPACIDAD ENFRIAMIENTO      | 1,07 KW<br>(Evap.-10°C/Cond.45°C) | 1,46 KW<br>(Evap.-10°C/Cond.45°C) | 2.40 KW<br>(Evap.-10°C/Cond.5°C) | 2,4 KW<br>(Evap.-10°C/Cond.45°C) | 3,36 KW<br>(Evap.-10°C/Cond.45°C) |
| CONDENSACIÓN                | Aire                              | Aire                              | Aire                             | Aire                             | Aire                              |
| ALIMENTACIÓN                | 1 + N Ph / 230 V / 50Hz           | 1 + N Ph / 230 V / 50Hz           | 1 + N Ph / 230 V / 50Hz          | 1 + N Ph / 230 V / 50Hz          | 3 + N Ph / 400 V / 50Hz           |
| CONSUMO MÁX. ENFRIAMIENTO   | 0,83 Kw                           | 1, 05 Kw                          | 1, 68Kw                          | 1,75 Kw                          | 2,60 Kw                           |
| ABATIMIENTO (+90°C, +3°C)   | 12 kg                             | 18 kg                             | 25 kg                            | 32 kg                            | 40 kg                             |
| ENFRIAMIENTO (+90°C, -18°C) | 8 kg                              | 12 kg                             | 18 kg                            | 22 kg                            | 28 kg                             |
| REFRIGERANTE                | R452a - R404a*                    | R452a - R404a*                    | R452a - R404a*                   | R452a - R404a*                   | R452a - R404a*                    |
| <b>P.V.P</b>                | <b>3.950 €</b>                    | <b>4.475 €</b>                    | <b>4.995 €</b>                   | <b>6.250 €</b>                   | <b>9.100 €</b>                    |

\*(bajo pedido)

El abatidor/congelador ABAT-40 CARRO representa la sencillez sin dejar de lado la funcionalidad, capaz de satisfacer todas las necesidades de los clientes.

Mango ergonómico.

Mayor potencia y rendimiento.

**Abatidor para carro: GN 1/1, GN 2/1, 600x400, 600x800.**

Máxima capacidad en mínimo espacio.

Con unidad condensadora incluida.



**ABAT-40 CARRO**

2450  
890  
1411

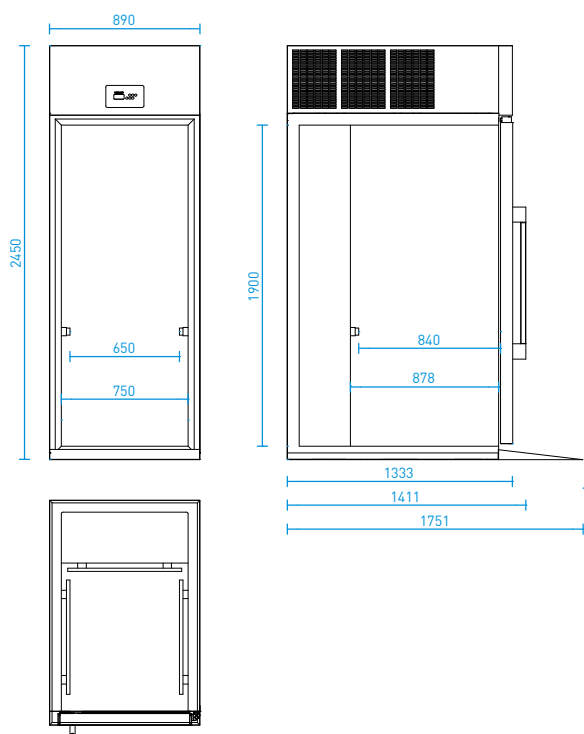

|                              | <b>ABAT-40 CARRO</b>                          |
|------------------------------|---|
| DIMENSIONES (LXPXH)          | 890 x 1411 x 2.450 mm                         |
| CAPACIDAD                    | 1 carro 20 GN 1/1- 2/1 - EN 600x400 - 600x800 |
| CAP. ABATIMIENTO +90°C/+3°C  | 100 Kg  |
| CAP. CONGELACIÓN +90°C/-18°C | 70 Kg   |
| TENSIÓN                      | 3,8 HP  |
| REFRIGERANTE                 | R452A (GWP 2141)                              |
| POTENCIA FRIGORÍFICA         | (-10°/+45°C) 7.700W/ (-40°/+45°C) 1.700W W    |
| POTENCIA ABSORBIDA           | 5,9 KW - 11,7 A                               |
| UNIDAD INCORPORADA           | Si  |
| <b>P.V.P</b>                 | <b>27.975 €</b>                               |

Los abatidores / congeladores rápidos son máquinas multifuncionales de gama alta que satisfacen las necesidades de cada cliente.

Hasta 100 mm de aislamiento

Mango ergonómico

Alta potencia y rendimiento excepcional.

Con unidad de condensación incluida

**Adaptado para carro: 20 GN 1/1, Rational y Convotherm.**

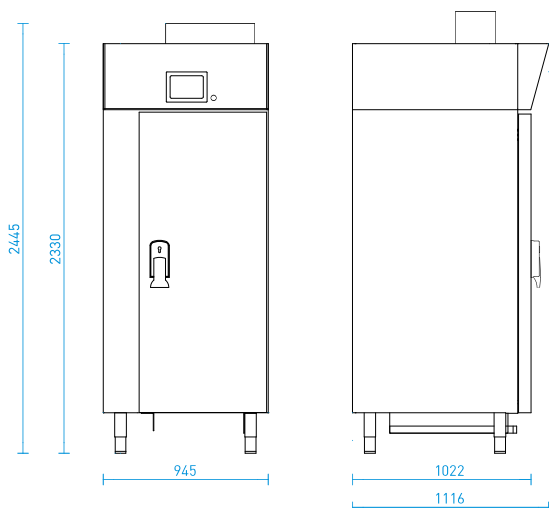

**ABAT-20 CARRO**

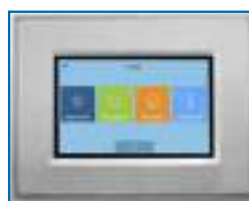

Panel de control de fácil manejo

| ABAT-20 CARRO                |   |
|------------------------------|---|
| DIMENSIONES (LXPXH)          | 945 x 1116 x 2.445 mm                                   |
| CAPACIDAD                    | 1 carro 20 GN 1/1- 2/1 - Rational - Convotherm - Giorik |
| CAR. ABATIMIENTO +90°C/+3°C  | 75 Kg   |
| CAR. CONGELACIÓN +90°C/-18°C | 45 Kg   |
| REFRIGERANTE                 | R452A (GWP 2141)  |
| POTENCIA FRIGORÍFICA         | (-10°/+45°C) 5.277 W / (-40°/+45°C) 1.140 W             |
| POTENCIA ABSORBIDA           | 3,8 KW - 8,8 A  |
| UNIDAD INCORPORADA           | Sí  |
| P.V.P                        | 22.500 €  |

El abatidor/congelador ABAT-20 representa la sencillez sin dejar de lado la funcionalidad, capaz de satisfacer todas las necesidades de los clientes.

#### ABAT-20 DIST CONSTRUCCIÓN

GN 1/1- 600x400.

Máxima capacidad en mínimo espacio.

Mayor potencia y rendimiento.

Mango ergonómico.

Funcionalidad y sencillez son las características que distinguen a esta línea. Equipado con una electrónica intuitiva, sin embargo, le permite tener todas las funciones típicas de los abatidores de temperatura.

#### ABAT-20 DIST CONSTRUCCIÓN

Abatidor para carro GN 1/1- 600x400.

Máxima capacidad en mínimo espacio.

Unidad frigorífica a distancia (máx. 5m, incluida en precio).

#### ABAT-40 DIST CONSTRUCCIÓN

Abatidor para carro:

GN 2/1- 600x800.

Máxima capacidad en mínimo espacio.

Unidad frigorífica a distancia (máx. 5m, incluida en precio).



ABAT-20 DIST

2200  
1000  
1055



ABAT-20

2252  
810  
1150



ABAT-40 DIST

2180  
1600  
1245

|  | ABAT-20                | ABAT-20 DIST             | ABAT-40 DIST             |
|--|------------------------|--------------------------|--------------------------|
| DIMENSIONES (LXPXH)  | 810 x 1.150 x 2.252 mm | 1.000 x 1.055 x 2.200 mm | 1.600 x 1.245 x 2.180 mm |
| CAPACIDAD GN 1/1   | 20                     | 20                       | *20 GN 2/1               |
| CAPACIDAD 600X400  | 20                     | 20                       | * 20 600X800             |
| CAP. ABATIMIENTO +90°C/+3°C                                      | 75 Kg                  | 100 Kg                   | 180 Kg                   |
| CAP. CONGELACIÓN +90°C/-18°C                                     | 45 Kg                  | 75 Kg                    | 145 Kg                   |
| TENSIÓN  | 400V~3Ph/50Hz          | 400V~3N / 50 Hz          | 400V~3N / 50 Hz          |
| POTENCIA FRIGORÍFICA (-10°/+45°C) 5.277 W / (-40°/+45°C) 1.140 W |                        | 7.800 W - 3 CV           | 16.900 W - 7,5 CV        |
| POTENCIA ABSORBIDA   | 3,8 KW - 8,8 A         | 4,9 kW                   | 8,5 kW                   |
| UNIDAD REMOTA  | No                     | Sí                       | Sí                       |
| P.V.P  | 18.275€                | 29.550 €                 | 41.175 €                 |



**CORTADORAS  
LIMPIADORES DE  
MEJILLONES  
CORTADORAS  
DE VERDURAS Y  
PATATAS  
RALLADORES Y  
PICADORAS DE  
CARNE  
RALLADORES DE  
QUESO**



**CARACTERÍSTICAS TÉCNICAS**

Cortadora de embutidos eléctrica en aluminio fundido en matriz única y anodizado.

Diseño funcional combinado con el uso de los mejores materiales disponibles en la actualidad.

Carro inclinado.

Todas las paredes en contacto con la comida (carro, vela, cubre lama...) son de aluminio anodizado, un material que asegura una higiene alimentaria total.

Cuchilla Raspe.

Cuerpo en fundición de aluminio pulido y anodizado.



CORT 220



Fabricación  
100% europea



CORT 250



CORT 275



CORT 300

**DESCATALOGADO**

|                     | CORT 220              | CORT 250              | CORT 275              | CORT 300              |
|---------------------|-----------------------|-----------------------|-----------------------|-----------------------|
| DIMENSIONES (LXPXH) | 370 x 480 x 350 mm    | 420 x 550 x 360 mm    | 460 x 630 x 380 mm    | 490 x 700 x 515 mm    |
| DIÁMETRO HOJA       | 220 mm                | 250 mm                | 275 mm                | 300 mm                |
| TAMAÑO PLACA        | 200 x 185 mm          | 225 x 225 mm          | 270 x 260 mm          | 270 x 260 mm          |
| AFILADOR            | Extraíble en etapas   | Fijo                  | Fijo                  | Fijo                  |
| MOTOR               | 0,21 CV - 230V - 154W | 0,21 CV - 230V - 154W | 0,23 CV - 230V - 176W | 0,25 CV - 230V - 187W |
| REGULADOR DE CORTE  | 0-15 mm               | 0-15 mm               | 0-15 mm               | 0-15 mm               |
| CORTE REAL          | 185 x 150 mm          | 245 x 170 mm          | 260 x 180 mm          | 285 x 205 mm          |
| P.V.P               | 575 €                 | 645 €                 | 885 €                 | 1.175 €               |

DETALLES QUE MARCAN LA DIFERENCIA

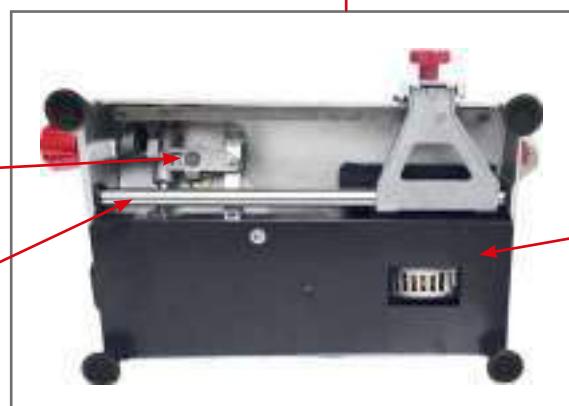
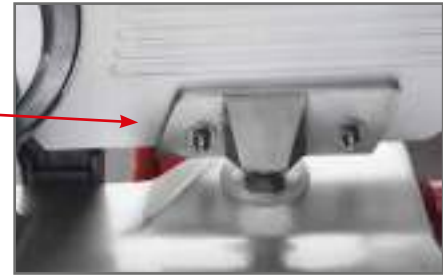

Con placa exclusiva para procesamiento patentado de mejillón

### CARACTERÍSTICAS TÉCNICAS

Estructura en INOX AISI 304.

Paredes abrasivas fácilmente reemplazables sin el uso de herramientas.

Motor asíncrono ventilado de producción nacional.

Soporte INOX y cajón con filtro anti-espuma para desagüe (EXCEPTO LMP 5KG).

Botón manual para la descarga del producto.

Colector de drenaje de piso o pared.

Transmisión por correa.

Controles digitales visibles y prácticos.

Temporizador digital multifunción.

Electroválvula para entrada de agua.

Cubitera de plástico transparente irrompible.



LPM 10 KG - 18 KG



LPM 5 KG

|                        | LPM - 5 Kg         | LPM - 10 Kg        | LPM - 18 Kg        |
|------------------------|--------------------|--------------------|--------------------|
| DIMENSIONES (LXPXH)    | 530 x 520 x 700 mm | 530 x 660 x 850 mm | 530 x 660 x 950 mm |
| TENSIÓN                | 230-140 rpm        | 230-180 rpm        | 230-180 rpm        |
| POTENCIA               | 0,50 HP            | 0,50 HP            | 0,90 HP            |
| CARGA MÁX/HORA         | 5Kg - 75 Kg/h      | 10Kg - 150 Kg/h    | 18Kg - 250 Kg/h    |
| TIEMPO CICLO (SEG)     | 90-120             | 120-150            | 150-180            |
| DESCARGA LATERAL/INTER | Ø50/Ø40 mm         | Ø50 mm             | Ø50/Ø40 mm         |
| P.V.P                  | 2.850 €            | 3.350 €            | 3.525 €            |

BAJO PEDIDO

BAJO PEDIDO

**CARACTERÍSTICAS TÉCNICAS**

Estructura en INOX AISI 304

Paredes abrasivas fácilmente reemplazables sin el uso de herramientas

Motor asíncrono ventilado de producción nacional

Soporte INOX y cajón con filtro anti-espuma para desagüe (EXCEPTO LMP 5KG).

Botón manual para la descarga del producto.

Colector de drenaje de piso o pared (EXCEPTO LMP 5KG).

Transmisión por correa.

Controles digitales visibles y prácticos.

Temporizador digital multi-función.

Electroválvula para entrada de agua.

Cubitera de plástico transparente irrompible.



PLP 10 KG - 18 KG



PLP 5 KG

|                        | PLP - 5 Kg         | PLP - 10 Kg        | PLP - 18 Kg        |
|------------------------|--------------------|--------------------|--------------------|
| DIMENSIONES (LXPXH)    | 530 x 520 x 520 mm | 530 x 660 x 850 mm | 530 x 660 x 950 mm |
| TENSIÓN                | 230-270 rpm        | 230-320 rpm        | 230-320 rpm        |
| POTENCIA               | 0,50 HP            | 0,75 HP            | 1,20 HP            |
| CARGA MÁX/HORA         | 5Kg - 150 Kg/h     | 10Kg - 500 Kg/h    | 18Kg - 500 Kg/h    |
| TIEMPO CICLO (SEG)     | 90                 | 90-120             | 120-150            |
| DESCARGA LATERAL/INTER | Ø50 mm             | Ø50/ Ø40 mm        | Ø50/Ø40 mm         |
| P.V.P                  | 2.465 €            | 3.285 €            | 3.475 €            |

**CARACTERÍSTICAS TÉCNICAS****TS - 12 / TS - 22**

Fabricada en aleación de aluminio pulido fundido a presión.

Engranajes helicoidales de acero templado en baño de aceite

Motor asíncrono de producción nacional con protección térmica

Conjunto picador y sinfin en hierro fundido.

Tolva y bandeja de recolección en acero.

Mortero de ABS.

**TS-12****TS-22**

|                     | TS - 12            | TS - 22            |
|---------------------|--------------------|--------------------|
| DIMENSIONES (LXPXH) | 220 x 370 x 440 mm | 240 x 440 x 510 mm |
| TENSIÓN             | 230V - 1 HP        | 230V - 1,5 HP      |
| PICADORA            | 150-200 Kg/h       | 300 Kg/h           |
| SALIDA PICADORA     | Ø 70 mm            | Ø 82 mm            |
| PLACA SUMINISTRADA  | Ø 6 mm             | Ø 6 mm             |
| P.V.P               | 1.105 €            | 1.345 €            |

**CARACTERÍSTICAS TÉCNICAS****TGI - 12**

Estructura en chapa de acero INOX 304.

Sistema de reducción con engranajes helicoidales en baño de aceite.

Motor asíncrono de producción nacional con protección térmica.

Conjunto picador y sinfin en hierro fundido.

Matrices autofilables en INOX.

Tolva y bandeja de recolección en acero.

Micro inoxidable rallador de protección.

**TGI-12**

|                               | TGI - 12              |
|-------------------------------|-----------------------|
| DIMENSIONES (LXPXH)           | 220 x 590 x 440 mm    |
| TENSIÓN                       | 230V - 1 HP           |
| PICADORA/RALLADOR             | 50-200 Kg/h           |
| SALIDA PICADORA/BOCA RALLADOR | Ø 70 mm / 140 X 80 mm |
| PLACA SUMINISTRADA            | Ø 6 mm                |
| P.V.P                         | 1.780 €               |

**CARACTERÍSTICAS TÉCNICAS**

**AD 102**

Rallador de queso blando y similares.

Estructura robusta en chapa de acero INOX 304.

Reductor de engranajes helicoidales en baño de aceite.

Robusto motor asíncrono de producción nacional.

Protección térmica.

Puerta de ABS con microprotección.

Cono de mozzarella en acero inoxidable (INCLUIDO C4).



**AD 102**

**COMPLEMENTOS RALLADOR AD 102**



**C1**  
Cono laminador verduras 2 mm  
**PVP: 150 €**



**C2**  
Cono rallador de quesos duros 2,5 mm  
**PVP: 150 €**



**C3**  
Cono rallador verduras 4 mm  
**PVP: 150 €**



**C4**  
Cono rallador de mozzarella y quesos blandos 6 mm  
**PVP: 150 €**

**CARACTERÍSTICAS TÉCNICAS**

**AD 107**

Rallador de queso duro y similares.

Construido en aleación de aluminio fundido y pulido.

Elegantes bandas de acero INOX en carcasa del motor.

Robusto motor asíncrono de producción nacional.

Protección térmica.

Freno motor.

Rodillo de acero INOX 304.

Rejilla de protección en la salida del rallador en INOX.

Rallador de micro-protección.



**AD 107**



|                     | AD - 102           | AD - 107           |
|---------------------|--------------------|--------------------|
| DIMENSIONES (LXPXH) | 220 x 420 x 440 mm | 220 x 380 x 380 mm |
| TENSIÓN             | 230V - 1 HP        | 230V - 1 HP        |
| PRODUCCIÓN          | 50 Kg/h            | 70 Kg/h            |
| RALLADOR            | 1.400 rpm          | 1.400 rpm          |
| DOTACIÓN            | C4                 | -                  |
| P.V.P               | 1.405 €            | 1.125 €            |

**CARACTERÍSTICAS TÉCNICAS**

Estructura en INOX AISI 304.

Regulador de impulsos para una mayor precisión de corte.

Tapa y bandeja de inox de fácil extracción y limpieza.

Amplia selección de discos.

Boquilla de descarga inclinada para una mayor productividad.

Teclado digital con señales luminosas LED.

Mango ergonómico con la función de par marcha y bloqueo en posición de carga.



**ACCESORIOS A CONSULTAR**

|                     | CVP-400-SD         | CVP-400-6D         |
|---------------------|--------------------|--------------------|
| DIMENSIONES (LXPXH) | 280 x 490 x 530 mm | 280 x 490 x 530 mm |
| TENSIÓN             | 230V - 0,80 HP     | 230V - 0,80 HP     |
| DOTACIÓN DISCOS     | Disco expulsión    | 6 discos           |
| PRODUCCIÓN          | 250-450 Kg/h       | 250-450 Kg/h       |
| P.V.P               | 2.035 €            | 2.750 €            |



**DISCOS DE CORTE**



**Serie X**· 1x8 rodajas - Discos de corte ajustable de 1 a 8 mm.

|        |       |
|--------|-------|
| MODELO | X     |
| P.V.P  | 350 € |



**Serie E**· Discos para cortar rodajas delicadas.

|        |       |    |    |    |    |    |    |     |     |
|--------|-------|----|----|----|----|----|----|-----|-----|
| MODELO | E1    | E2 | E3 | E4 | E5 | E6 | E8 | E10 | E14 |
| P.V.P  | 150 € |    |    |    |    |    |    |     |     |



**Serie S**· Discos para cortar rodajas delicadas.

|        |       |    |
|--------|-------|----|
| MODELO | S1    | S2 |
| P.V.P  | 150 € |    |



**Serie D**· Discos de corte en cubitos. Necesita también un disco E.

|        |          |            |            |            |            |
|--------|----------|------------|------------|------------|------------|
| MODELO | D 8x8 mm | D 10x10 mm | D 12x12 mm | D 16x16 mm | D 20x20 mm |
| P.V.P  | 215 €    |            |            |            |            |



**Serie B**· Discos de corte en tiras rectas. Necesita también disco E.

|        |       |    |     |
|--------|-------|----|-----|
| MODELO | B6    | B8 | B10 |
| P.V.P  | 195 € |    |     |



**Serie H**· Discos para cortar tiras curvas.

|        |       |    |    |     |
|--------|-------|----|----|-----|
| MODELO | H4    | H6 | H8 | H10 |
| P.V.P  | 195 € |    |    |     |



**Serie Z**· Discos para rallar.

|        |       |    |    |    |
|--------|-------|----|----|----|
| MODELO | Z2    | Z3 | Z4 | Z7 |
| P.V.P  | 115 € |    |    |    |



**Serie V**· Discos de rejilla adecuados para queso y pan.

|        |       |
|--------|-------|
| MODELO | V     |
| P.V.P  | 115 € |



**ESSENTIAL**  
**ERMETIKA**  
**SPRINT**  
**SUPERIOR**



Gama de envasadoras de sobremesa con panel de mandos digital.

Ideadas para el sector de la restauración, tienen cámaras de vacío con ángulos redondeados y barras de sellado extraíbles. Estas características hacen que la limpieza interior sea muy sencilla, al igual que la electrónica.

Tienen 18 niveles programables de sellado, para cualquier tipo de bolsa.

Regulación independiente y precisa de nivel de vacío.

Intensidad de sellado.

Cubas embutidas sin juntas.

Máxima higiene y fácil limpieza.

Gran rendimiento.

## MODELOS DISPONIBLES



**ERMETIKA  
SPRINT  
SUPERIOR**



**ESSENTIAL**

## MEDIDAS CUBA

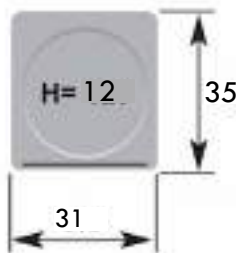

**ESSENTIAL**

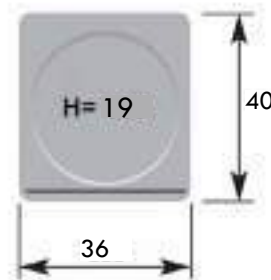

**ERMETIKA**

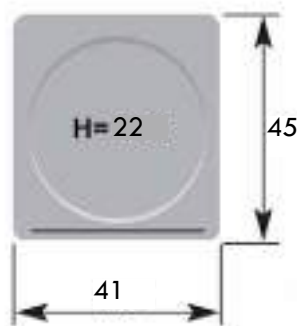

**SPRINT**

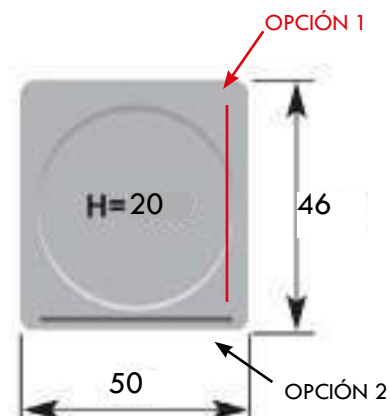

**SUPERIOR**

**APERTURA  
AUTOMÁTICA**

## VENTAJAS DEL ENVASADO AL VACÍO

Permite conservar durante más tiempo y en mejores condiciones los alimentos frescos y elaborados.

Posibilidad de conectar manguera Gastrovac para envasado en recipientes exteriores.



**MANGUERA GASTROVAC**  
PVP: 225 € (opcional)



Amplia apertura para la inserción de productos



Fácil acceso a los componentes

## PANEL DE CONTROL

On/Off

Mod. parámetros de: vacío, sellado, tiempo de inyección de gas

1. Ajuste del % de vacío  
2. Ajuste de tiempo de sellado  
3. La activación del sellado rápido  
4. La activación de VAC STOP: interrupción temprana del ciclo de vacío

STAR STOP GASTRO VAC

VAC % SEAL

GAS ON SET SEAL CLEAN PUMP GAS OFF

Función de aspiración continua para la succión en envase exterior (gastrovac)

Definir el % de vacío a alcanzar

Selección del tiempo de sellado (en segundos)

Al pulsar el botón durante tres segundos (con la campana cerrada) la función de limpieza de la bomba de vacío se inicia

|                          | ESSENTIAL          | ERMETIKA           | SPRINT             | SUPERIOR           |
|--------------------------|--------------------|--------------------|--------------------|--------------------|
| DIMENSIONES EXT. (LXPXH) | 410 x 460 x 350 mm | 460 x 500 x 420 mm | 510 x 560 x 450 mm | 560 x 610 x 430 mm |
| DIMENS. CÁMARA (LXPXH)   | 310 x 350 x 120 mm | 360 x 400 x 190 mm | 410 x 450 x 220 mm | 500 x 460 x 200 mm |
| BOMBA DE VACÍO           | Q=8                | Q=8                | Q=12               | Q=20               |
| BARRA DE SOLDADURA       | 300 mm             | 350 mm             | 400 mm             | 450 mm             |
| TENSIÓN                  | 230 V/ 50-60 Hz    | 230 V/ 50-60 Hz    | 230 V/ 50-60 Hz    | 230 V/ 50-60 Hz    |
| CONSUMO                  | 350 W              | 450 W              | 900 W              | 950 W              |
| PESO                     | 32 Kg              | 40 Kg              | 55 Kg              | 58 Kg              |
| <b>P.V.P</b>             | <b>2.185€</b>      | <b>2.475 €</b>     | <b>2.745 €</b>     | <b>3.400 €</b>     |

Nuestra web está en constante actualización.

Podrá encontrar:

- Últimas novedades sobre productos.
- Fichas comerciales y técnicas.
- Despieces de maquinaria.
- Todos los catálogos de productos de Adler2012 actualizados.
- Mapa de los delegados en toda España.



**SÍGANOS EN REDES SOCIALES:**

@adler2012suministrosdehosteleria



**VISÍTENOS**  
[www.adler2012.es](http://www.adler2012.es)

**VENTAJAS DE SER CLIENTE**

Queremos informarle que por ser nuevo cliente de damos de alta en nuestra lista de BOLETINES DE NOTICIAS para estar al tanto de toda la información técnica y comercial sobre maquinaria de hostelería, novedades, información de productos y ofertas.



**ADLER 2012 MAQUINARIA DE HOSTELERIA, S.L.** se reserva el derecho a introducir, sin previo aviso, las modificaciones que crea necesarias, sin que ello perjudique a las características principales de los productos.

### **PRECIOS**

Los precios que aparecen en nuestra tarifa son P.V.P. y se incrementarán con los impuestos y/o tasas vigentes en el momento de su tramitación. Son recomendados para su venta a cliente final.

### **PEDIDOS**

Deben dirigirse a nuestra oficina o a nuestros delegados, preferente por fax o e-mail para evitar confusiones, no siendo válidos hasta la aceptación del mismo por parte de Adler 2012.

Deberán reflejar las referencias de cada producto, indicadas en la tarifa vigente.

Nos reservamos el derecho de rechazar los pedidos de clientes que tengan saldo deudor, impagos anteriores o no dispongan de clasificación con la agencia concertada.

En fabricaciones especiales no se aceptarán cancelaciones una vez se haya empezado a fabricar.

### **DESCUENTOS Y FORMA DE PAGO**

Los descuentos y forma de pago serán los pactados con la delegación correspondiente y con el visto bueno expreso del cliente y de Adler 2.012. El recambio habitualmente se enviará contrarrembolso.

### **GARANTÍA**

La legalmente establecida según ley vigente para maquinaria y complementos de USO PROFESIONAL, actualmente un año. Queda excluida de la misma los desperfectos ocasionados por instalación y/o manipulación deficiente.

Las indemnizaciones, desplazamientos y mano de obra no están cubiertas por esta garantía.

### **TRANSPORTE**

Embalaje incluido en todos los casos.

Los portes serán a cargo de ADLER 2.012 en todos aquellos pedidos, enviados en territorio nacional, que superen los 300 € netos por envío (*Portugal consultar*).

La mercancía viaja por cuenta y riesgo del cliente y es su obligación comprobar el estado de la misma a su recepción, declinando ADLER 2.012 la reclamación a la agencia.

### **DEVOLUCIÓN DE MERCANCÍA**

No se admitirán sin la autorización expresa de ADLER 2.012 y serán abonadas, si procede, después de comprobar el estado de la mercancía.

Los gastos de transporte, embalaje y comprobación son a cargo del cliente.

### **RESERVA DE DOMINIO**

En tanto el importe del precio del producto no haya sido satisfecho por el comprador, ADLER 2012 tendrá el dominio del mismo, considerándose en depósito y no adquiriendo el comprador la propiedad sobre el producto hasta que no haya sido satisfecho aquel.

### **NOTA LEGAL**

- Todos los precios y datos reflejados en esta tarifa son válidos salvo error tipográfico producido por proceso de diseño o impresión.
- La empresa se reserva el derecho de modificar el precio sin previo aviso por cambio de tarifas vigentes.

# TARIFA PRECIOS 2023

**adler**<sup>®</sup>  
2012 MAQUINARIA DE HOSTELERÍA  
CALIDAD Y SERVICIO

## GALICIA

**LUIS ALBERTO ESTÉVEZ CARBALLO**  
C/ Fotógrafo José Gil, 8-10 - 36209- Vigo - Pontevedra  
[noroestedelegaciones@gmail.com](mailto:noroestedelegaciones@gmail.com)  
Tel: 671 090 610

## PAÍS VASCO - NAVARRA

**REFRIMAK HOSTELERÍA S.L.**  
Pol. Lezama-Leguizamon Fase 2-48450- Etxebarri-Vizcaya  
[www.refrimak.com](http://www.refrimak.com) - [refrimakhosteleria@gmail.com](mailto:refrimakhosteleria@gmail.com)  
Tel: 944 262 028 - Fax: 944 263 064

## ARAGÓN

**AMAFRI REYCAL S.L.**  
Pol.Cogullada, C/Albert Einstein, 22 - 50014- Zaragoza  
[www.amafri.es](http://www.amafri.es) - [sergio.suarez@amafri.es](mailto:sergio.suarez@amafri.es)  
Tel: 876 762 015 - Fax: 876 762 016

## CATALUÑA

**CRISTINA CARREIRA CASAS**  
[www.criscarreira.com](http://www.criscarreira.com) - [criscarreira@hotmail.com](mailto:criscarreira@hotmail.com)  
Tel: 687 588 134  
Fax: 937 906 763

## CASTILLA Y LEÓN

**ADLER2012 MAQUINARIA DE HOSTELERÍA**  
Trav. C/Fustería,24 - C/Clavo,25 - 03690 - San Vicente del Raspeig (Alicante)  
[www.adler2012.es](http://www.adler2012.es) - [info@adler2012.es](mailto:info@adler2012.es)  
Tel: 961 202 335 - Fax: 965 675 216

## MADRID - CASTILLA LA MANCHA

**FCO. JAVIER BAHÓN LARRUCEA**  
Av/Gran Vía Hortaleza, 5 - 28033 - Madrid  
[fjavierbahon@gmail.com](mailto:fjavierbahon@gmail.com)  
Tel: 616 947 352

## EXTREMADURA

**FERMÍN GUERRERO LEBRÓN**  
[hostelfrio@hotmail.es](mailto:hostelfrio@hotmail.es)  
Tel: 607 945 431

## ISLAS BALEARES

**VIDAL ROS REPRESENTACIONES**  
C/Gremi Cirurgians i Barbers,24-07009-Palma-Is. Baleares  
[www.vidalros.com](http://www.vidalros.com) - [tolo@vidalros.com](mailto:tolo@vidalros.com)  
Tel: 971 754 549 - Fax: 971 292 718

## CONTACTE CON EL DELEGADO DE SU ZONA



## LEVANTE

**RHOSTELEV S.L.**  
Trav. C/Fustería,23-C/Clavo,25-03690- San Vicente del Raspeig (Alicante)  
[www.rhostelev.com](http://www.rhostelev.com) - [info@rhostelev.com](mailto:info@rhostelev.com)  
Tel: 965 672 724 - Fax: 965 675 216

## ANDALUCÍA OCCIDENTAL

**PEDRO ROSCO & OLMO**  
[www.roscoyolmo.es](http://www.roscoyolmo.es) - [info@roscoyolmo.es](mailto:info@roscoyolmo.es)  
Tel/Fax: 955 853 838 - 699 466 153

## ANDALUCÍA ORIENTAL

**PACO ORTEGA**  
[pacoortega@adler2012.com](mailto:pacoortega@adler2012.com)  
Tel.: 637 818 365

**LA MEJOR SOLUCIÓN EN MAQUINARIA PARA EL INSTALADOR**

TRAV. C/FUSTERÍA,24 - C/CLAVO,25 03690 - SAN VICENTE DEL RASPEIG - ALICANTE  
TEL: 961 202 335 - FAX: 965 675 216 - WWW.ADLER2012.ES - INFO@ADLER2012.ES

